

OMRON



- ⓔⓃ Instruction Manual
- ⓔⓣ Istruzioni per l'uso
- ⓔⓔ Gebrauchsanweisung
- ⓔⓕ Mode d'emploi
- ⓔⓓ Gebruiksaanwijzing
- ⓔⓖ Manual de instrucciones
- ⓔⓗ Руководство по эксплуатации
- ⓔⓐ كتيب الإرشادات
- ⓔⓑ Наръчник с инструкции
- ⓔⓐ Návod k obsluze
- ⓔⓔ Brugsanvisning
- ⓔⓕ Εγχειρίδιο Οδηγιών
- ⓔⓖ Kasutusjuhend
- ⓔⓗ Käyttöohje
- ⓔⓐ Upute za korištenje
- ⓔⓑ Használati útmutató
- ⓔⓐ Naudojimo instrukcija
- ⓔⓑ Lietošanas instrukcija
- ⓔⓐ Bruksanvisning
- ⓔⓑ Instrukcja obsługi
- ⓔⓐ Manual de Instruções
- ⓔⓑ Manual de utilizare
- ⓔⓐ Navodila za uporabo
- ⓔⓑ Návod na obsluhu
- ⓔⓐ Instruktionsmanual
- ⓔⓑ Kullanma Kılavuzu

HN286 Digital Personal Scale

A Good Sense of Health

IM-HN-286-E-01-05/2010
5329447-7A



- (EN) Thank you for purchasing the OMRON Digital Personal Scale. Before using this scale for the first time, please be sure to read this Instruction Manual carefully and use the scale safely and properly. Please keep this Instruction Manual at hand all the time for future reference.
- (IT) Grazie per aver acquistato la bilancia pesapersone digitale OMRON. Prima di utilizzarla per la prima volta l'unità, leggere attentamente il presente manuale di istruzioni; utilizzare sempre l'unità correttamente e in piena sicurezza. Tenere sempre a portata di mano il manuale di istruzioni per farvi riferimento in futuro.
- (DE) Vielen Dank, dass Sie sich für die OMRON Digitale Personenwaage entschieden haben. Lesen Sie bitte aufmerksam die Gebrauchsanweisung, bevor Sie diese Waage zum ersten Mal verwenden, und behandeln Sie die Waage vorsichtig und sachgemäß. Bitte bewahren Sie diese Gebrauchsanweisung jederzeit griffbereit für die künftige Verwendung auf.
- (FR) Merci d'avoir acheté la balance personnelle numérique OMRON. Avant la première utilisation, lisez attentivement le présent mode d'emploi afin d'utiliser la balance correctement et en toute sécurité. Conservez ce mode d'emploi à portée de main en permanence pour vous y référer ultérieurement.
- (NL) Hartelijk dank voor het aanschaffen van de OMRON Digitale personenweegschaal. Lees voordat u deze weegschaal voor het eerst gebruikt de gebruiksaanwijzing zorgvuldig door en gebruik de weegschaal veilig en op de juiste manier. Houd deze gebruiksaanwijzing bij de hand, zodat u deze later kunt raadplegen.
- (ES) Gracias por adquirir la báscula personal digital OMRON. Antes de utilizar esta báscula por primera vez, asegúrese de leer atentamente este manual de instrucciones y utilizar la báscula de un modo correcto y seguro. Mantenga este manual de instrucciones a mano en todo momento para futuras consultas.
- (RU) Благодарим за приобретение персональных цифровых весов OMRON. Перед первым использованием прибора внимательно прочтите руководство по эксплуатации и используйте прибор в соответствии с инструкциями. Сохраните данное руководство и обращайтесь к нему по мере необходимости.
- (AR) شكرًا لشرائكم الميزان الشخصي الرقمي من OMRON. قبل استخدام الجهاز لأول مرة، يُرجى قراءة كتيب التعليمات بعناية واستخدام الجهاز بالطريقة السليمة واللائقة الموصى بها. يُرجى الاحتفاظ بكتيب الإرشادات هذا في متناول اليد للرجوع إليه مستقبلاً.
- (BG) Благодарим ви за покупката на цифровия персонален кантар на OMRON. Преди да започнете да използвате кантара, моля, внимателно прочетете това ръководство с инструкции и използвайте кантара по безопасен и правилен начин. Моля, пазете това ръководство с инструкции на удобно място за бъдеща справка.
- (CS) Děkujeme vám, že jste si koupili digitální osobní váhu OMRON. Před prvním použitím váhy si prosím pečlivě přečtěte tento návod k obsluze, abyste mohli váhu používat správně a bezpečně. Mějte prosím návod k obsluze vždy po ruce, abyste do něj mohli kdykoli nahlédnout.
- (DA) Tillykke med din nye digitale OMRON-bædevægt. Før du bruger vægten første gang, bedes du læse denne brugsanvisning omhyggeligt og bruge vægten sikkert og korrekt. Gem brugsanvisningen til senere brug.
- (EL) Σας ευχαριστούμε που αγοράσατε την Ψηφιακή ζυγαριά μπάνιου της OMRON. Πριν χρησιμοποιήσετε αυτήν τη ζυγαριά για πρώτη φορά, παρακαλούμε φροντίστε να διαβάσετε αυτό το Εγχειρίδιο οδηγιών με προσοχή και να χρησιμοποιήσετε τη ζυγαριά σωστά και με ασφάλεια. Φυλάξτε αυτό το Εγχειρίδιο οδηγιών για μελλοντική αναφορά.
- (ET) Täname teid OMRONi digitaalise personaalkaalu ostu eest. Enne kaalu esmakordset kasutamist lugege hoolikalt läbi käesolev kasutusjuhend ning kasutage kaalu ohutult ja nõuetekohaselt. Hoidke käesolevat kasutusjuhendit alati käepärast edaspidiseks kasutamiseks.
- (FI) Kiitämme OMRON:in digitaalisen henkilövaan ostamisesta. Lue tämä käyttöohje huolellisesti ennen vaa'an käyttöä, jotta osaat käyttää vaaka turvallisesti ja oikein. Pidä käyttöohje aina käsillä myöhempää tarvetta varten.
- (HR) Zahvaljujemo Vam što ste kupili digitalnu osobnu vagu OMRON. Prije prve uporabe vage pažljivo pročitate ove Korisničke upute te vagu koristite sigurno i na ispravan način. Ove Korisničke upute imajte pri ruci za ubuduće.
- (HU) Köszönjük, hogy az OMRON digitális szobamérleget vásárolta. Mielőtt használna venné a mérleget, feltétlenül olvassa el alaposan a használati utasítást, és használja biztonságosan és rendeltetésszerűen a mérleget. Tartsa mindig kéznél a használati utasítást, hogy később referenciaként használhassa.
- (LT) Dėkojame, kad įsigijote „OMRON“ skaitmenines asmenines svarstyklės. Prieš naudojimą atidžiai perskaitykite naudojimo instrukciją, tada saugiai ir tinkamai naudokite svarstyklės. Naudojimo instrukciją visada laikykite po ranka, kad galėtumėte atsiversti vos tik prireikus.
- (LV) Pateicamies, ka iegādājāties OMRON personiskos digitālos svarus. Pirms svaru lietošanas, lūdz, uzmanīgi izlasiet lietošanas instrukciju, lai varētu pareizi izmantot ierīci. Lūdz, saglabāiet šo lietošanas instrukciju plašākas informācijas ieguvei nākotnē.
- (NO) Takk for at du har kjøpt denne digitale personvekten fra OMRON. Les nøye gjennom denne brukerveiledningen før du bruker vekten for første gang, og pass på at du bruker den riktig. Ta vare på denne brukerveiledningen, slik at du kan slå opp i den når du trenger det.
- (PL) Dziękujemy za zakup osobistej wagi cyfrowej OMRON. Przed pierwszym użyciem wagi należy dokładnie przeczytać niniejszą instrukcję obsługi i stosować się do zawartych w niej informacji. Instrukcję tę należy zachować w pobliżu wagi w celach referencyjnych.
- (PT) Obrigado por ter adquirido a balança pessoal digital da OMRON. Antes de utilizar esta balança pela primeira vez, leia cuidadosamente o presente manual de instruções e utilize a balança de forma segura e adequada. Guarde este manual de instruções num local acessível para consulta futura.
- (RO) Vă mulțumim pentru achiziția cântarului digital personal OMRON. Înainte de a utiliza acest cântar pentru prima dată, citiți cu atenție acest Manual de Instrucțiuni și utilizați cântarul corect și în condiții de siguranță. Păstrați acest Manual de Instrucțiuni în permanență la îndemână, pentru consultări ulterioare.
- (SL) Zahvaljujemo se vam za nakup digitalne osebne tehtnice OMRON. Pred prvo uporabo tehtnice pazljivo preberite ta priročnik z navodili, da boste tehtnico uporabljali varno in pravilno. Prosimo vas, da ta priročnik z navodili shranite na dosegju za prihodnjo uporabo.
- (SK) Ďakujeme Vám, že ste si kúpili digitálnu osobnú váhu OMRON. Pred prvým použitím tejto váhy si dôkladne prečítajte tento návod a váhu používajte predpísaným spôsobom a v zmysle uvedených bezpečnostných pokynov. Tento návod majte stále pre prípad potreby pri ruke.
- (SV) Tack för att du valde OMRON digital personvåg. Innan du använder vågen för första gången bör du läsa igenom användarhandboken noga så att du använder vågen säkert och på rätt sätt. Spara alltid användarhandboken så att den finns tillhands för framtida behov.
- (TR) OMRON Dijital Kişisel Tartısını satın aldığınız için teşekkürler. Bu üniteyi kullanmadan önce, bu Kullanım Kılavuzunu dikkatli bir şekilde okuyun ve üniteyi güvenli ve talimatlara uygun şekilde kullanın. Bu Kullanım Kılavuzunu daha sonra başlamak üzere ulaşabileceğiniz bir yerde saklayın.

- (EN) Starting
(IT) Avvio
(DE) Inbetriebnahme
(FR) Mise en service
(NL) Ingebruikname
(ES) Puesta en marcha
(RU) Начало эксплуатации
(AR) البدء
(BG) Стартване
(CS) Zapnutí přístroje
(DA) Start
(EL) Πριν από τη χρήση
(ET) Alustamine
(FI) Käynnistys
(HR) Započinjanje
(HU) Használatba vétel
(LT) Įjungimas
(LV) Lietošanas sākšana
(NO) Starte
(PL) Włączanie
(PT) Iniciar
(RO) Pornire
(SL) Začetek
(SK) Uvedenie do činnosti
(SV) Börja använda
(TR) Başlangıç

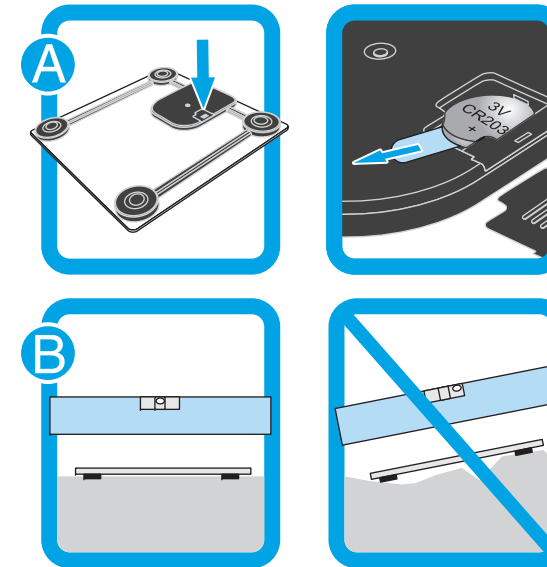

- (EN) Unit switch kg/lb/st
(IT) Cambio unità kg/lb/st
(DE) Einheitenumstellung kg/lb/st
(FR) Changement d'unités kg/lb/st
(NL) Eenheid wijzigen (kg/lb/st)
(ES) Cambio de unidad a kg/lb/st
(RU) Переключение единицы измерения (кг/фунт/стоун)
(AR) تبديل الوحدة كجم/رطل/حجر
(BG) Превключване на единици кг/лб/ст
(CS) Přepínání jednotek kg/lb/st
(DA) Enhedsvælger kg/lb/st
(EL) Διακόπτης μονάδας kg/lb/st
(ET) Kaaluühikute muutmise kg/lb/st
(FI) Yksikköjen vaihto kg/lb/st
(HR) Promjena jedinica kg/lb/st
(HU) Mértékegység váltása: kg/lb/st
(LT) Matavimo vienetų jungiklis kg / lb / st (kilogramų / svarų / stonų)
(LV) Mērvienības slēdzis kg/lb/st (kilogrami/mārciņas/stouni)
(NO) Bytte måleenhet kg/lb/st
(PL) Przełączanie jednostek kg/lb/st
(PT) Interruptor da unidade kg/lb/st
(RO) Comutator unități de măsură kg/lb/st
(SL) Preklop med kg/lb/st
(SK) Nastavenie jednotky kg/lb/st
(SV) Växla enhet kg/lb/st
(TR) Birim değişimi kg/lb/st

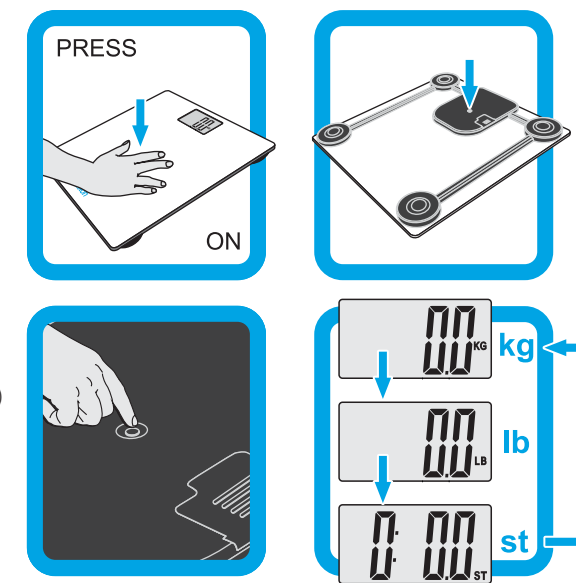

- EN Weighing
- IT Controllo del peso
- DE Wiegen
- FR Pesée
- NL Weegen
- ES Cómputo pesarse
- RU Взвешивание
- AR الوزن
- BG Претегляне
- CS Vážení
- DA Vejning
- EL Ζύγισμα
- ET Kaalumine
- FI Punnitus
- HR Vaganje
- HU Súlymérés
- LT Svėrimas
- LV Svēršanās
- NO Veie
- PL Ważenie
- PT Pesagem
- RO Cântărire
- SL Tehtanje
- SK Váženie
- SV Vågning
- TR Ağırılık ölçümü

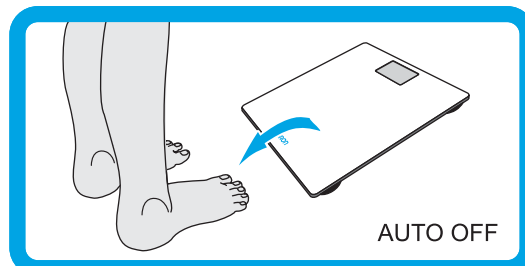
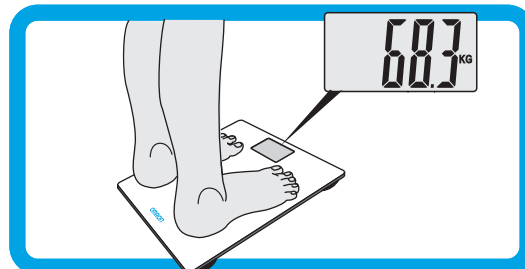
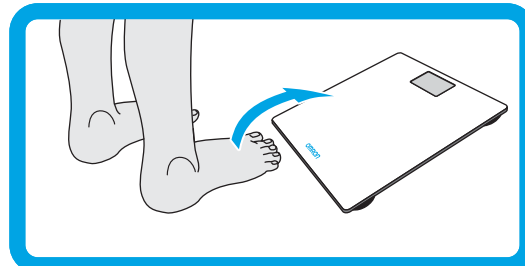

- EN Don't move scale just before weighing, because weighing results may be affected.
- IT Non spostare la bilancia appena prima di pesarsi, in quanto ciò potrebbe influire sulla misurazione del peso.
- DE Waage kurz vor dem Wiegen nicht mehr bewegen, da ansonsten die Messergebnisse beeinträchtigt werden.
- FR Ne déplacez pas la balance juste avant la pesée, car les résultats pourraient être faussés.
- NL Verplaats de weegschaal niet net voor gebruik, omdat dit de weegresultaten kan beïnvloeden.
- ES No mueva la báscula justo antes de pesarse ya que los resultados del peso podrían variar.
- RU Не двигайте прибор перед взвешиванием, в противном случае это может повлиять на результаты измерений.
- AR لا تحرك الجهاز قبل القياس مباشرة، حيث قد يؤثر هذا على نتائج قياس الوزن.
- BG Не местете кантара непосредствено преди претегляне, тъй като това може да повлияе на резултатите.
- CS Váhou těsně před vážením nehýbejte, mohlo by dojít k ovlivnění výsledků vážení.
- DA Flyt ikke vægten lige før vejning, det kan påvirke resultaterne.
- EL Μη μετακινήσετε τη ζυγαριά λίγο πριν το ζύγισμα, καθώς μπορεί να επηρεαστούν τα αποτελέσματα του ζυγίσματος.
- ET Ärge liigutage kaalu vahetult enne kaalumist, kuna see võib mõjutada kaalumise tulemust.
- FI Älä siirrä vaakaa juuri ennen punnitusta, se saattaa vaikuttaa tuloksiin.
- HR Vagu nemojte pomicati neposredno prije vaganja jer to može utjecati na rezultate vaganja.
- HU Ne helyezze át közvetlenül mérés előtt a mérleget, mert az befolyásolhatja a mérési eredményt.
- LT Prieš sverdamiesi, nejudinkite svarstyklį, nes rezultatai gali būti netiksūs.
- LV Pirms svēršanās nekustīniet svarus, jo tas var ietekmēt svēršanās rezultātus.
- NO Ikke flytt vekten rett før du skal veie deg, det kan påvirke måleresultatet.
- PL Nie należy przestawiać wagi tuż przed ważeniem, ponieważ może to wpłynąć na wynik ważenia.
- PT Não mova a balança antes da pesagem, porque os resultados da mesma podem ser afectados.
- RO Nu deplasați cântarul imediat înainte de cântărire, deoarece rezultatele cântării pot fi afectate.
- SL Tik pred tehtanjem tehtnice ne premikajte, saj to lahko vpliva na rezultat tehtanja.
- SK Váhou bezprostredne pred vážením nehýbte, lebo by to mohlo ovplyvniť výsledok merania.
- SV Flytta inte vågen precis före vägning, eftersom det kan påverka vägningens resultat.
- TR Tartmadan önce tartıyı hareket ettirmeyin, çünkü tartı sonuçları etkilenebilir.

(EN) Cleaning
 (IT) Pulizia
 (DE) Reinigung
 (FR) Nettoyage
 (NL) Reiniging
 (ES) Limpieza
 (RU) Очистка
 (AR) التنظيف
 (BG) Почистване
 (CS) Čištění
 (DA) Rengøring
 (EL) Καθαρισμός
 (ET) Puhastamine
 (FI) Puhdistus
 (HR) Čišćenje
 (HU) Tisztítás
 (LT) Valymas
 (LV) Tīršana
 (NO) Rengjøring
 (PL) Czyszczenie
 (PT) Limpeza
 (RO) Curățare
 (SL) Čiščenje
 (SK) Čistenie
 (SV) Rengöring
 (TR) Temizleme



Symbols and definitions are as follows:

Warning: Improper use may result in possible death or serious injury.

Caution: Improper use may result in injury or property damage.

Warning:

- Never start weight reduction or exercise therapy without the instructions of a doctor or specialist.
- Do not use the scale on slippery surfaces, such as a wet floor.
- Keep the scale out of the reach of young children.
- Do not jump onto the scale, or hop up and down on the scale.
- Do not use this scale when your body and/or feet are wet, such as after taking a bath.
- Do not step on the edge or display area of the scale.
- People with disabilities, or who are physically frail, should always be assisted by another person when using this scale. Use a handrail or so when stepping on the scale.
- If battery fluid should get in your eyes, immediately rinse with plenty of clean water. Consult a doctor immediately.
- Do not put your fingers into any slot or inside the scale.
- Use indoors.
- Do not use for purposes other than taking weight.

Caution:

- Approved for human use only.
- The scale is slippery glass, be carefully of falling.
- Always clean the scale before use when using the unit with people with a skin disease on foot.

- Do not store in locations that exposed to chemicals or corrosive vapours.
- Please read this instruction manual carefully before use and for further information on the individual functions.
- Do not place the scale against the wall. May cause injured and malfunction.
- Do not disassemble, repair, or remodel the scale.
- Do not use battery not specified for this scale. Do not insert the battery with the polarities in the wrong direction.
- Replace worn battery with a new one immediately.
- Do not dispose of batteries in fire.
- If battery fluid should get on your skin or clothing, immediately rinse with plenty of clean water.
- Remove the battery from this scale when you are not going to use it for a long period of time (approximately three months or more).
- This scale is intended for home use only. It is not intended for use in hospitals or other medical facilities. It does not support the quality standards required for professional use.

General Advice:

- For correct measurements:
 - Please store this scale on level ground.
 - Do not place this scale on a cushioned floor surface such as on a carpet or a mat.
 - Do not store any objects on the platform.



(EN) Messages
 (IT) Messaggi
 (DE) Meldungen
 (FR) Messages
 (NL) Meldingen
 (ES) Mensajes
 (RU) Индикация на дисплее
 (AR) الرسائل
 (BG) Съобщения
 (CS) Hlášení
 (DA) Meddelelser
 (EL) Μηνύματα
 (ET) Teated
 (FI) Huomautuksia
 (HR) Poruke
 (HU) Üzenetek
 (LT) Užrašai ekrane
 (LV) Ziņojumi
 (NO) Meldinger
 (PL) Komunikaty
 (PT) Mensagens
 (RO) Mesaje
 (SL) Sporočila
 (SK) Indikácie na displeji
 (SV) Meddelanden
 (TR) Mesajlar

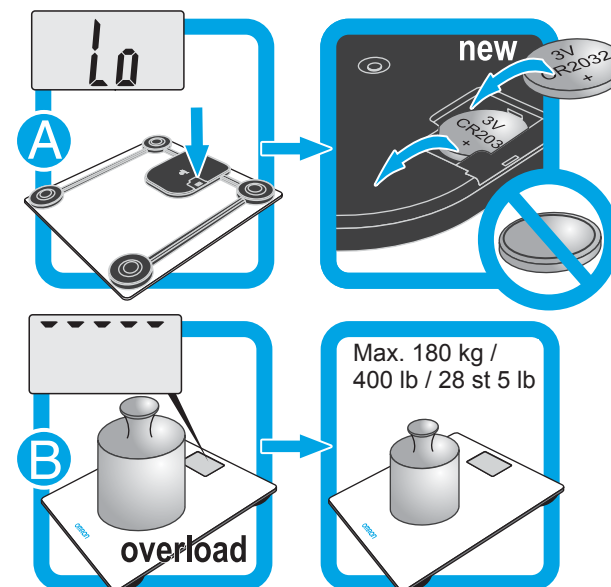

Name	HN286 (HN-286-E)
Product	Digital Personal Scale
Display	0 ~ 180 kg 0.1 kg 0~400 lb: 0.2 lb 0~28 st 5 lb: 0.2 lb 5.0 to 60.0 kg: ± 0.4 kg 60.1 to 100.0 kg: ± 0.6 kg 100.1 to 180.0 kg: ± 1%
Weight Accuracy	
Power Supply	One CR2032 battery (test battery is included)
Battery Life	Approximately 1 year (when scale is used for 4 measurements a day)
Operating Temperature / Humidity	+5°C to +35°C, 30% to 85% RH
Storage Temperature/ Humidity/Air Pressure	-20°C to +60°C, 10% to 95% RH, 700 hPa - 1060 hPa
Weight	Approximately 1.5 kg (battery included)
External Dimensions	Approximately 300 (W) × 18 (H) × 300 (D) mm
Package Contents	Digital Personal Scale, one CR2032 battery for test use of the scale, instruction manual

Note: Subject to technical modification without prior notice.

This device fulfills the provisions of the EMC Directive 2004/108/EC.



OMRON HEALTHCARE EUROPE B.V. guarantees this product for 2 years after date of purchase. The guarantee does not cover battery, packaging and/or damages of any kind due to misuse (such as dropping or physical misuse) caused by the user. Claimed products will only be replaced when returned together with the original invoice / cash ticket.

Correct Disposal of this Product (WEEE) and Battery



This marking shown on the product or its literature, indicates that it should not be disposed with other household wastes at the end of its working life. To prevent possible harm to the environment or human health from uncontrolled waste disposal, please separate this from other types of wastes and recycle it responsibly to promote the sustainable reuse of material resources.

Household users should contact either the retailer where they purchased this product, or their local government office, for details of where and how they can take this item for environmentally safe recycling.

Business users should contact their supplier and check the terms and conditions of the purchase contract. This product should not be mixed with other commercial wastes for disposal.



This product does not contain any hazardous substances. This symbol on batteries or on its packaging indicates that the disposal of used batteries should be carried out in accordance with the national regulations for the disposal of batteries. Batteries are not a part of your regular household waste. You must return batteries to your municipality's public collection or wherever batteries of the respective type are being sold.

Note sulla sicurezza

- Di seguito sono indicati i simboli utilizzati e le relative definizioni:
- ⚠️ Avvertenza:** L'utilizzo improprio può esporre al rischio di lesioni gravi o morte.
- ⚠️ Attenzione:** L'utilizzo improprio può causare lesioni personali o danni materiali.
- ⚠️ Avvertenza:**
- Non iniziare mai terapie per la riduzione del peso o attività fisica senza aver consultato un medico o uno specialista.
 - Non usare la bilancia su superfici scivolose, ad esempio sul pavimento bagnato.
 - Tenere la bilancia al di fuori della portata dei bambini.
 - Non salire o scendere dalla bilancia saltando, né saltare sul piano della stessa.
 - Non usare la bilancia con il corpo o i piedi bagnati, ad esempio dopo aver fatto il bagno.
 - Non salire sulla bilancia in corrispondenza dei bordi o dell'area del display.
 - Le persone disabili o fisicamente deboli devono usare sempre la bilancia con l'assistenza di un'altra persona. Per salire sulla bilancia usare come appoggio un corrimano o un ausilio analogo.
 - Se il fluido delle batterie dovesse entrare in contatto con gli occhi, sciacquare immediatamente con abbondante acqua fresca. Consultare immediatamente un medico.
 - Non introdurre le dita nelle fessure presenti sulla bilancia né al suo interno.
 - Utilizzare in interni.
 - Non utilizzare per scopi diversi dalla misurazione del peso.
- ⚠️ Attenzione:**
- Il dispositivo è approvato esclusivamente per uso umano.

- La bilancia è realizzata in vetro scivoloso, prestare attenzione a non cadere.
- Pulire sempre la bilancia prima dell'uso nel caso in cui debba essere utilizzata da persone affette da patologie cutanee a carico dei piedi.
- Non conservare il dispositivo in luoghi esposti ad agenti chimici o a vapori corrosivi.
- Leggere attentamente il presente manuale di istruzioni prima dell'uso e per reperire ulteriori informazioni sulle singole funzioni.
- Non collocare la bilancia contro il muro. Ciò potrebbe causare lesioni o determinare il funzionamento errato del dispositivo.
- Non smontare, riparare o modificare la bilancia.
- Non usare batterie diverse dal tipo specificato per questa bilancia. Non inserire la batteria con la polarità invertita.
- Sostituire immediatamente la batteria scarica con una nuova batteria.
- Non gettare le batterie nel fuoco.
- Se il fluido delle batterie dovesse entrare in contatto con la pelle o con gli abiti, sciacquare immediatamente con abbondante acqua fresca.
- Rimuovere la batteria dalla bilancia se non si intende utilizzarla per un lungo periodo di tempo (all'incirca tre mesi o più).
- Questa bilancia è destinata unicamente all'uso domestico. Non è destinata all'utilizzo negli ospedali o in altre strutture mediche. Il dispositivo non supporta gli standard qualitativi necessari per l'utilizzo professionale.

Suggerimenti di carattere generale:

- Per eseguire correttamente la misurazione:
 - Porre la bilancia su una superficie piana.
 - Non collocare la bilancia su superfici morbide, ad esempio tappeti o stuoie.
 - Non collocare alcun oggetto sulla piattaforma.



Addresses

Manufacturer



OMRON HEALTHCARE Co., Ltd.
24, Yamanouchi Yamanoshita-cho, Ukyo-ku, Kyoto,
615-0084 JAPAN

EU-representative



OMRON HEALTHCARE EUROPE B.V.
Kruisweg 577, 2132 NA Hoofddorp, THE NETHERLANDS
www.omron-healthcare.com

Subsidiary

OMRON HEALTHCARE UK LTD.
Opal Drive Fox Milne,
Milton Keynes MK15 0DG, U.K.

OMRON MEDIZINTECHNIK HANDELSGESELLSCHAFT mbH
John-Deere-Str. 81a, 68163 Mannheim, GERMANY
www.omron-medizintechnik.de

OMRON Santé France SAS
14, rue de Lisbonne, 93561 Rosny-sous-Bois Cedex, FRANCE

Made in China

Dati tecnici

Nome	HN286 (HN-286-E)
Prodotto	Bilancia pesapersona digitale
Display	0 ~ 180 kg 0,1 kg 0~400 lb: 0,2 lb 0~28 st 5 lb: 0,2 lb Da 5,0 a 60,0 kg: ± 0,4 kg Da 60,1 a 100,0 kg: ± 0,6 kg Da 100,1 a 180,0 kg: ± 1%
Precisione di pesata	
Alimentazione	Una batteria di tipo CR2032 (è inclusa una batteria di prova)
Durata delle batterie	Circa 1 anno (utilizzando la bilancia per 4 misurazioni al giorno)
Temperatura operativa / Umidità	Da +5°C a +35°C, dal 30% all'85% di umidità relativa
Temperatura di conservazione/ Umidità/Pressione dell'aria	Da -20 °C a +60 °C, dal 10% al 95% di umidità relativa, 700 hPa - 1060 hPa
Peso	1,5 kg circa (batteria compresa)
Dimensioni esterne	300 x 18 x 300 mm (L x H x P) circa
Contenuto della confezione	Bilancia pesapersona digitale, una batteria di tipo CR2032 per provare il funzionamento della bilancia, manuale di istruzioni

Nota: Soggetto a modifiche tecniche senza necessità di preavviso.

Il dispositivo è conforme alle indicazioni della Direttiva EMC 2004/108/CE.



OMRON HEALTHCARE EUROPE B.V. garantisce questo prodotto per 2 anni a partire dalla data di acquisto. La garanzia non copre la batteria, la confezione, né i danni di alcun tipo dovuti a uso errato (quali cadute accidentali o uso improprio) provocati dall'utente. Il prodotto sarà sostituito solo se reso insieme alla ricevuta o allo scontrino originali.

Smaltimento corretto del prodotto (RAEE) e della batteria



Il marchio riportato sul prodotto o sulla sua documentazione indica che il prodotto non deve essere smaltito con altri rifiuti domestici al termine del ciclo di vita. Per evitare eventuali danni all'ambiente o alla salute causati dall'inopportuno smaltimento dei rifiuti, si invita l'utente a separare questo prodotto da altri tipi di rifiuti e a riciclarlo in maniera responsabile per favorire il riutilizzo sostenibile delle risorse materiali.

Gli utenti domestici sono invitati a contattare il rivenditore presso il quale è stato acquistato il prodotto o l'ufficio locale preposto per tutte le informazioni relative alla raccolta differenziata e al riciclaggio per questo tipo di prodotto.

Gli utenti aziendali sono invitati a contattare il proprio fornitore e verificare i termini e le condizioni del contratto di acquisto. Questo prodotto non deve essere smaltito unitamente ad altri rifiuti commerciali.



Questo prodotto non contiene sostanze nocive. Questo simbolo presente sulle batterie o sulla relativa confezione indica che lo smaltimento delle batterie usate deve essere eseguito in osservanza della normativa nazionale in materia di smaltimento delle batterie. Le batterie non fanno parte dei normali rifiuti domestici. Le batterie devono essere conferite presso gli appositi centri di raccolta comunali o presso i rivenditori di batterie di tipo analogo.

Hinweise zur Sicherheit

Folgende Symbole und Definitionen werden verwendet:

⚠️ Warnung: Die unsachgemäße Verwendung kann in bestimmten Situationen zum Tod oder zu schweren Verletzungen führen.

⚠️ Vorsicht: Die unsachgemäße Verwendung kann zu Verletzungen oder zu Sachschäden führen.

⚠️ Warnung:

- Beginnen Sie mit einer Gewichtsreduzierungs- oder Sporttherapie nur unter Aufsicht eines Arztes oder Spezialisten.
- Verwenden Sie die Waage nicht auf rutschigen Oberflächen wie z. B. einem nassen Fußboden.
- Halten Sie die Waage von kleinen Kindern fern.
- Springen Sie nicht auf die Waage oder auf der Waage umher.
- Verwenden Sie die Waage nicht, wenn Ihr Körper und/oder Ihre Füße nass sind, z. B. nach einem Bad.
- Treten Sie nicht auf die Kante oder den Anzeigebereich der Waage.
- Behinderte oder gebrechliche Personen müssen bei der Verwendung dieser Waage immer von einer anderen Person unterstützt werden. Verwenden Sie eine Griffstange oder Ähnliches, wenn Sie auf die Waage steigen.
- Wenn Batteriesäure in Ihre Augen gelangt, spülen Sie diese sofort mit reichlich klarem Wasser aus. Suchen Sie sofort einen Arzt auf.
- Greifen Sie nicht mit Ihren Fingern in Schlitz oder die Innenseite der Waage.
- Zur Verwendung in Innenräumen.
- Verwenden Sie die Waage nicht zu anderen Zwecken als der Gewichtsmessung.

⚠️ Vorsicht:

- Nur zur Verwendung durch Menschen zugelassen.
- Die Glasoberfläche der Waage kann rutschig sein, achten Sie darauf, nicht zu fallen.

- Reinigen Sie die Waage vor der Verwendung stets, falls die anderen Benutzer des Geräts an einer Hauterkrankung der Füße leiden.
- Das Gerät nicht in einer Umgebung lagern, in der es chemischen oder ätzenden Dämpfen ausgesetzt ist.
- Lesen Sie diese Anleitung vor Gebrauch sorgfältig durch. Darin finden Sie weitere Informationen zu den einzelnen Funktionen.
- Die Waage nicht gegen eine Wand stellen. Dies kann zu Verletzungen oder Fehlfunktionen führen.
- Nehmen Sie die Waage nicht auseinander, reparieren Sie sie nicht und bauen Sie sie nicht um.
- Verwenden Sie nur die für diese Waage vorgeschriebene Batterie. Setzen Sie die Batterie nicht in falscher Polrichtung ein.
- Ersetzen Sie eine verbrauchte Batterie sofort durch eine neue.
- Werfen Sie Batterien nicht ins Feuer.
- Wenn Batteriesäure auf Ihre Haut oder Ihre Kleidung gelangt, spülen Sie diese sofort mit reichlich klarem Wasser ab.
- Nehmen Sie die Batterie aus der Waage heraus, wenn Sie die Waage für längere Zeit (ca. drei Monate oder länger) nicht verwenden werden.
- Diese Waage ist nur für den Heimgebrauch ausgelegt. Sie sollte nicht in Krankenhäusern oder anderen medizinischen Einrichtungen verwendet werden. Sie erfüllt nicht die Qualitätsstandards, die für den professionellen Gebrauch erforderlich sind.

Allgemeine Empfehlung:

- Zur korrekten Messung:
 - Stellen Sie die Waage auf ebenen Boden.
 - Stellen Sie diese Waage nicht auf einer gepolsterten Oberfläche auf, wie zum Beispiel einem Teppich oder einer Matratze.
 - Stellen Sie keine Gegenstände auf der Trittfläche ab.



Indirizzi

Produttore



OMRON HEALTHCARE Co., Ltd.
24, Yamanouchi Yamanoshita-cho, Ukyo-ku, Kyoto,
615-0084 GIAPPONE

Rappresentante per l'UE



OMRON HEALTHCARE EUROPE B.V.
Kruisweg 577, 2132 NA Hoofddorp, PAESI BASSI
www.omron-healthcare.com

Consociata

OMRON HEALTHCARE UK LTD.
Opal Drive Fox Milne,
Milton Keynes MK15 0DG, U.K.

OMRON MEDIZINTECHNIK HANDELSGESELLSCHAFT mbH
John-Deere-Str. 81a, 68163 Mannheim, GERMANIA
www.omron-medizintechnik.de

OMRON Santé France SAS
14, rue de Lisbonne, 93561 Rosny-sous-Bois Cedex, FRANCIA

Prodotto in Cina

Technische Daten

Name	HN286 (HN-286-E)
Artikel	Digitale Personenwaage
Anzeige	0 ~ 180 kg 0,1 kg 0~400 lb: 0,2 lb 0~28 st 5 lb: 0,2 lb
Wiegegenauigkeit	5,0 bis 60,0 kg: ± 0,4 kg 60,1 bis 100,0 kg: ± 0,6 kg 100,1 bis 180,0 kg: ± 1%
Stromversorgung	Eine CR2032-Batterie (eine Batterie für Probetrieb ist im Lieferumfang enthalten)
Batterielebensdauer	Ca. 1 Jahr (bei 4 Messungen mit der Waage pro Tag)
Betriebstemperatur / Luftfeuchtigkeit	+5°C bis +35°C, 30 % bis 85 % relative Luftfeuchtigkeit
Lagerungstemperatur / Luftfeuchtigkeit / Luftdruck	-20 °C bis +60 °C, 10 % bis 95 % relative Luftfeuchtigkeit, 700 hPa - 1.060 hPa
Gewicht	Ungefähr 1,5 kg (einschließlich Batterien)
Äußere Abmessungen	Ca. 300 (B) x 18 (H) x 300 (T) mm
Lieferumfang	Digitale Personenwaage, eine CR2032-Batterie für Probetrieb der Waage, Gebrauchsanweisung

Hinweis: Technische Änderungen ohne vorherige Mitteilung vorbehalten.

Dieses Gerät entspricht den Bestimmungen der EMV-Richtlinie 2004/108/EG.



OMRON HEALTHCARE EUROPE B.V. gibt für dieses Produkt eine Garantie für 2 Jahre ab dem Kaufdatum. Von der Garantie ausgeschlossen sind die Batterie, die Verpackung und/oder durch Missbrauch (beispielsweise Fallenlassen des Geräts oder nicht bestimmungsgemäßen Gebrauch) entstandene Schäden, die durch den Benutzer verursacht wurden. Im Garantiefall kann das Produkt nur ersetzt werden, wenn es zusammen mit dem Kaufbeleg zurückgegeben wird.

Korrekte Entsorgung dieses Produkts (WEEE) und der Batterie



Die Kennzeichnung auf dem Produkt bzw. auf der dazugehörigen Literatur gibt an, dass es nach seiner Lebensdauer nicht zusammen mit dem normalen Haushaltsmüll entsorgt werden darf. Entsorgen Sie dieses Gerät bitte getrennt von anderen Abfällen, um der Umwelt bzw. der menschlichen Gesundheit nicht durch unkontrollierte Müllbeseitigung zu schaden. Recyceln Sie das Gerät, um die nachhaltige Wiederverwertung von stofflichen Ressourcen zu fördern.

Private Nutzer sollten den Händler, bei dem das Produkt gekauft wurde, oder die zuständigen Behörden kontaktieren, um in Erfahrung zu bringen, wie sie das Gerät auf umweltfreundliche Weise recyceln können.

Gewerbliche Nutzer sollten sich an ihren Lieferanten wenden und die Bedingungen des Verkaufsvertrags konsultieren. Dieses Produkt darf nicht zusammen mit anderem Gewerbemüll entsorgt werden.



Dieses Produkt enthält keine gefährlichen Substanzen. Dieses Symbol auf Batterien oder der Verpackung bedeutet, dass Sie verbrauchte Batterien gemäß den nationalen Bestimmungen zur Entsorgung von Batterien entsorgen sollten. Batterien gehören nicht in den normalen Haushaltsmüll. Sie müssen die Batterien an eine kommunale Sammelstelle oder an einen Verkäufer solcher Batterien zurückgeben.

Remarques sur la sécurité

- Les symboles et leurs définitions sont présentés ci-dessous :
- ⚠ Avertissement :** Une utilisation incorrecte peut provoquer la mort ou des blessures graves.
 - ⚠ Attention :** Une utilisation incorrecte peut provoquer des blessures ou des dommages matériels.
 - ⚠ Avertissement :**
 - Ne commencez jamais un traitement axé sur la réduction du poids ou l'effort physique sans consulter un médecin généraliste ou un médecin spécialiste.
 - N'utilisez pas la balance sur des surfaces glissantes (sol mouillé, par exemple).
 - Conservez la balance hors de portée des jeunes enfants.
 - Ne sautez pas sur la balance et ne sautillez pas dessus.
 - N'utilisez pas cette balance lorsque votre corps et/ou vos pieds sont mouillés, après avoir pris un bain, par exemple.
 - Ne montez pas sur le bord ou sur la zone d'affichage de la balance.
 - Les personnes handicapées ou physiquement fragiles doivent toujours demander l'assistance d'une autre personne lorsqu'elles utilisent cette balance. Utilisez une barre d'appui ou un autre soutien pour monter sur la balance.
 - Si vous recevez dans les yeux du liquide provenant de la pile, rincez immédiatement et abondamment avec de l'eau pure. Consultez immédiatement un médecin.
 - N'introduisez pas les doigts dans une fente ni à l'intérieur de la balance.
 - Utilisez la balance à l'intérieur.
 - Utilisez la balance exclusivement pour vous peser.
 - ⚠ Attention :**
 - La balance est homologuée pour une utilisation humaine uniquement.
 - La balance est en verre glissant, attention à ne pas tomber.

- Nettoyez systématiquement la balance avant utilisation lorsqu'elle est utilisée par des personnes souffrant d'une affection cutanée du pied.
- Ne la rangez pas dans des endroits exposés à des produits chimiques ou à des vapeurs corrosives.
- Lisez attentivement le présent mode d'emploi avant utilisation, vous y trouverez également des informations complémentaires sur chaque fonction.
- Ne placez pas la balance contre le mur. Ceci risquerait de provoquer des blessures et de perturber son fonctionnement.
- Ne démontez pas, ne réparez pas et ne remaniez pas la balance.
- N'utilisez pas de pile non recommandée pour cette balance. N'introduisez pas la pile en inversant les polarités.
- Remplacez immédiatement la pile usagée par une pile neuve.
- Ne jetez pas la pile au feu.
- Si vous recevez sur la peau ou les vêtements du liquide provenant de la pile, rincez immédiatement et abondamment avec de l'eau pure.
- Retirez la pile de cette balance lorsque vous prévoyez de ne pas l'utiliser pendant une longue période (environ trois mois ou plus).
- Cette balance est destinée à une utilisation au domicile uniquement. Elle n'est pas conçue pour une utilisation dans les hôpitaux et autres établissements médicaux. Elle ne répond pas aux normes de qualité requises pour un usage professionnel.

Conseil général :

- Pour des mesures correctes :
 - Veuillez ranger cette balance par terre.
 - Ne placez pas cette balance sur un sol recouvert de moquette ou d'un tapis.
 - N'entreposez pas d'objets, quels qu'ils soient, sur la plate-forme.



Adresses

Hersteller



OMRON HEALTHCARE Co., Ltd.
24, Yamanouchi Yamanoshita-cho, Ukyo-ku, Kyoto,
615-0084 JAPAN

EU-Repräsentant



OMRON HEALTHCARE EUROPE B.V.
Kruisweg 577, 2132 NA Hoofddorp, NIEDERLANDE
www.omron-healthcare.com

Niederlassung

OMRON HEALTHCARE UK LTD.
Opal Drive Fox Milne,
Milton Keynes MK15 0DG, U.K.

OMRON MEDIZINTECHNIK HANDELSGESELLSCHAFT mbH
John-Deere-Str. 81a, 68163 Mannheim, DEUTSCHLAND
www.omron-medizintechnik.de

OMRON Santé France SAS
14, rue de Lisbonne, 93561 Rosny-sous-Bois Cedex, FRANKREICH

Hergestellt in China

Données techniques

Nom	HN286 (HN-286-E)
Produit	Balance personnelle numérique
Affichage	0 ~ 180 kg 0,1 kg 0~400 lb : 0,2 lb 0~28 st 5 lb : 0,2 lb
Précision du poids	5,0 à 60,0 kg : ± 0,4 kg 60,1 à 100,0 kg : ± 0,6 kg 100,1 à 180,0 kg : ± 1 %
Alimentation électrique	Une pile CR2032 (pile d'essai incluse)
Durée de vie des piles	Environ 1 an (à raison de 4 mesures par jour)
Température de fonctionnement / Humidité	+5°C à +35°C, 30 % à 85 % HR
Température de stockage / Humidité/Pression atmosphérique	-20 °C à +60 °C, 10 % à 95 % HR, 700 hPa - 1 060 hPa
Poids	Environ 1,5 kg (pile incluse)
Dimensions externes	Environ 300 (L) x 18 (H) x 300 (P) mm
Contenu de l'emballage	Balance personnelle numérique, une pile CR2032 pour essayer la balance, mode d'emploi

Remarque : Soumis à des modifications techniques sans préavis.

Ce dispositif répond aux dispositions de la directive CEM 2004/108/CE.



OMRON HEALTHCARE EUROPE B.V. garantit ce produit pendant 2 ans à compter de la date d'achat. La garantie ne couvre pas la pile, l'emballage et/ou les dommages de quelque nature que ce soit qui sont dus à une mauvaise utilisation (par exemple, une chute ou une mauvaise manipulation) par l'utilisateur. Les produits faisant l'objet d'une réclamation seront remplacés uniquement s'ils sont retournés avec la facture/le ticket d'achat original.

Mise au rebut appropriée de ce produit (DEEE) et de la pile



Ce symbole sur le produit ou sa documentation indique qu'il ne doit pas être éliminé en fin de vie avec les autres déchets ménagers. L'élimination incontrôlée des déchets pouvant porter préjudice à l'environnement ou à la santé humaine, veuillez le séparer des autres types de déchets et le recycler de façon responsable. Vous favoriserez ainsi la réutilisation durable des ressources matérielles.

Les particuliers sont invités à contacter le distributeur qui leur a vendu le produit ou à se renseigner auprès de leur mairie pour savoir où et comment ils peuvent se débarrasser de ce produit afin qu'il soit recyclé en respectant l'environnement. Les entreprises sont invitées à contacter leurs fournisseurs et à consulter les conditions de leur contrat de vente. Ce produit ne doit pas être éliminé avec les autres déchets commerciaux.



Ce produit ne contient aucune substance dangereuse. Ce symbole sur la pile ou sur son emballage indique que la pile usagée doit être mise au rebut conformément aux réglementations nationales relatives à la mise au rebut des piles. Les piles ne doivent pas être mises au rebut avec vos déchets ménagers. Vous devez les remettre au centre de collecte de votre ville ou chez les revendeurs concernés.

Veiligheid

- Gebruikte symbolen en definities:
- ⚠ Waarschuwing:** verkeerd gebruik kan mogelijk ernstig letsel of de dood tot gevolg hebben.
 - ⚠ Opgelet:** verkeerd gebruik kan letsel of schade aan eigendommen tot gevolg hebben.
 - ⚠ Waarschuwing:**
 - Begin nooit zonder instructies van een arts of specialist aan afvallen of oefentherapie.
 - Gebruik de weegschaal niet op gladde oppervlakken, zoals een natte vloer.
 - Houd de weegschaal buiten het bereik van jonge kinderen.
 - Spring niet op de weegschaal.
 - Gebruik deze weegschaal niet als uw lichaam en/of voeten nat zijn, bijvoorbeeld na het douchen.
 - Stap niet op de rand of het display van de weegschaal.
 - Gehandicapten of lichamelijk zwakke mensen moeten altijd door iemand worden geholpen als ze deze weegschaal gebruiken. Gebruik een handvat of iets dergelijks als u op de weegschaal stapt.
 - Als er batterijvloeistof in uw ogen terecht komt, spoel uw ogen dan onmiddellijk met een ruime hoeveelheid schoon water. Raadpleeg onmiddellijk een arts.
 - Steek uw vingers niet in een van de openingen of in de weegschaal.
 - Gebruik de weegschaal binnenshuis.
 - Gebruik de weegschaal uitsluitend om het gewicht te bepalen.
 - ⚠ Opgelet:**
 - Uitsluitend goedgekeurd voor gebruik door mensen.
 - De glasplaat van weegschaal kan glad zijn; zorg dat u niet valt.
 - Reinig de weegschaal altijd voor gebruik wanneer deze wordt

- gebruikt door mensen met voetschimmel of andere huidaandoening aan de voet.
- Berg de weegschaal niet op plaatsen op waar deze blootstaat aan chemische of bijtende dampen.
- Lees deze gebruiksaanwijzing zorgvuldig vóór gebruik en voor verdere informatie over de afzonderlijke functies.
- Plaats de weegschaal niet tegen de wand. Dit kan leiden tot letsel en schade.
- De weegschaal mag niet worden gedemonteerd of gerepareerd en er mogen geen aanpassingen worden aangebracht.
- Gebruik geen batterij die niet voor deze weegschaal geschikt zijn. Plaats de batterij niet met de polen in de verkeerde richting.
- Vervang een lege batterij onmiddellijk door een nieuwe batterij.
- Gooi batterijen nooit in open vuur.
- Als er batterijvloeistof op uw huid of kleding terecht komt, spoel dan onmiddellijk met een ruime hoeveelheid schoon water.
- Verwijder de batterij uit de weegschaal wanneer u deze gedurende langere tijd niet zult gebruiken (ongeveer drie maanden of langer).
- Deze weegschaal is alleen bedoeld voor huishoudelijk gebruik. De weegschaal is niet bedoeld voor gebruik in ziekenhuizen of andere medische omgevingen. De weegschaal ondersteunt niet de kwaliteitsstandaarden die zijn vereist voor professioneel gebruik.

Algemeen advies:

- Voor juiste metingen:
 - Berg deze weegschaal op op een horizontaal oppervlak op.
 - Plaats de weegschaal niet op een dempend vloeroppervlak, zoals een tapijt of een mat.
 - Plaats geen enkel voorwerp op de weegschaal.



Adresses

Fabricant
 OMRON HEALTHCARE Co., Ltd.
 24, Yamanouchi Yamanoshita-cho, Ukyo-ku, Kyoto,
 615-0084 JAPON

Mandataire dans l'UE
 OMRON HEALTHCARE EUROPE B.V.
 Kruisweg 577, 2132 NA Hoofddorp, PAYS-BAS
 www.omron-healthcare.com

Succursale
 OMRON HEALTHCARE UK LTD.
 Opal Drive Fox Milne,
 Milton Keynes MK15 0DG, Royaume-Uni

OMRON MEDIZINTECHNIK HANDELSGESELLSCHAFT mbH
 John-Deere-Str. 81a, 68163 Mannheim, ALLEMAGNE
 www.omron-medizintechnik.de

OMRON Santé France SAS
 14, rue de Lisbonne, 93561 Rosny-sous-Bois Cedex, FRANCE

Fabriqué en Chine

Technische gegevens

Naam	HN286 (HN-286-E)
Product	Digitale personenweegschaal
Weergave	0-180 kg 0,1 kg 0-400 lb: 0,2 lb 0-28 st 5 lb: 0,2 lb
Weegnauwkeurigheid	5,0 tot 60,0 kg: ±0,4 kg 60,1 tot 100,0 kg: ±0,6 kg 100,1 tot 180,0 kg: ±1%
Voeding	Eén CR2032-batterij (testbatterij is meegeleverd)
Levensduur batterijen	Ongeveer 1 jaar (bij een gebruik van 4 metingen per dag)
Werkings temperatuur/ -luchtvochtigheid	+5 °C tot +35 °C, 30% tot 85% RV
Opslagtemperatuur/ -luchtvochtigheid/-luchtdruk	-20 °C tot +60 °C, 10% tot 95% RV, 700 hPa tot 1.060 hPa
Gewicht	Ongeveer 1,5 kg (inclusief batterij)
Afmetingen	Ongeveer 300 (b) × 18 (h) × 300 (d) mm
Inhoud pakket	Digitale personenweegschaal, één CR2032-batterij voor testgebruik van de weegschaal, gebruiksaanwijzing

Opmerking: technische wijzigingen kunnen zonder voorafgaande berichtgeving worden doorgevoerd.

Dit apparaat voldoet aan de bepalingen van de EG-richtlijn 2004/108/EG.



OMRON HEALTHCARE EUROPE B.V. biedt 2 jaar garantie op dit product vanaf de datum van aankoop. De garantie geldt niet voor de batterij en verpakking en biedt geen dekking voor enigerlei schade die voortvloeit uit verkeerd gebruik (zoals het laten vallen van het product of misbruik) veroorzaakt door de gebruiker. Producten waarvoor schadevergoeding wordt gevraagd, worden alleen vervangen als ze samen met het originele aankoopbewijs worden teruggestuurd.

Correcte verwijdering van dit product (WEEE) en batterij



Dit merkteken op het product of het bijbehorende informatiemateriaal duidt erop dat het niet met ander huishoudelijk afval verwijderd mag worden aan het einde van zijn gebruiksduur. Om mogelijke schade aan het milieu of de menselijke gezondheid door ongecontroleerde afvalverwijdering te voorkomen, moet u dit product van andere soorten afval scheiden en op een verantwoorde manier recycleren, zodat het duurzame hergebruik van materiaalbronnen wordt bevorderd.

Huishoudelijke gebruikers moeten contact opnemen met de winkel waar ze dit product hebben gekocht of met de gemeente waar ze wonen om te vernemen waar en hoe ze dit product milieuvriendelijk kunnen laten recycleren. Zakelijke gebruikers moeten contact opnemen met hun leverancier en de algemene voorwaarden van de koopovereenkomsten nalezen. Dit product moet niet worden gemengd met ander bedrijfsafval voor verwijdering.



Dit product bevat geen schadelijke stoffen. Dit symbool op batterijen of op de verpakking ervan geeft aan dat de verwijdering van gebruikte batterijen plaats moet vinden overeenkomstig de nationale regelgeving hiervoor. Batterijen zijn geen onderdeel van het normale huishoudelijk afval. U moet batterijen inleveren bij een openbaar inzamelpunt van de gemeente of waar de betreffende batterijen worden verkocht.

Notas de seguridad

- Simbolos empleados y sus definiciones:
- ⚠ **Advertencia:** El uso inadecuado de este dispositivo podría provocar lesiones graves o la muerte.
 - ⚠ **Precaución:** El uso inadecuado de este dispositivo podría provocar lesiones o daños materiales.
 - ⚠ **¡Advertencia!**
 - No comience nunca un programa de reducción de peso o una terapia de ejercicios sin las indicaciones de un médico o especialista.
 - No utilice la báscula en superficies resbaladizas, como un suelo mojado.
 - Mantenga la báscula fuera del alcance de los niños.
 - No se suba a la báscula bruscamente ni salte arriba y abajo estando sobre ella.
 - No utilice esta báscula con el cuerpo o los pies mojados, como por ejemplo, tras darse un baño.
 - No se apoye en el borde ni en la zona de la pantalla de la báscula.
 - Las personas con alguna discapacidad, o físicamente delicadas, deberán recibir ayuda de otra persona cuando utilicen esta báscula. Utilice una barandilla o cualquier otro elemento de apoyo cuando se suba a la báscula.
 - Si el líquido de la pila entra en contacto con sus ojos, lávelos inmediatamente con abundante agua limpia. Acuda inmediatamente a un médico.
 - No introduzca los dedos en ninguna ranura de la báscula ni dentro de ésta.
 - Uso en interiores.
 - No utilice la báscula para otro fin que no sea el de pesarse.
 - ⚠ **¡Precaución!**
 - Aprobado únicamente para uso humano.

- La báscula está hecha de cristal deslizante, por tanto, tenga cuidado para evitar caerse.
- Antes de usar la báscula, límpiela siempre que la haya utilizado alguien que padece una enfermedad cutánea en los pies.
- No la guarde en lugares donde podría estar expuesta a productos químicos o vapores corrosivos.
- Lea atentamente este manual de instrucciones antes de utilizar la báscula y para información adicional sobre cada una de las funciones.
- No coloque la báscula contra la pared. Podría producir daños y un funcionamiento incorrecto.
- No desmonte, repare ni realice ningún cambio en la báscula.
- No utilice una pila que no sea específica para esta báscula. No introduzca la pila con las polaridades en la dirección equivocada.
- Cambie la pila gastada por una nueva de inmediato.
- No arroje la pila gastada al fuego.
- Si el líquido de la pila entra en contacto con su piel o su ropa, lávelas inmediatamente con abundante agua limpia.
- Extraiga la pila de la báscula cuando ésta no se vaya a utilizar durante un período de tiempo prolongado (aproximadamente tres meses o más).
- Esta báscula está destinada para uso doméstico. No está destinada para uso en hospitales u otras instalaciones médicas. No cumple con la normativa de calidad exigida para su uso profesional.

Aviso general:

- Para que las mediciones sean correctas:
 - Guarde la báscula a nivel del suelo.
 - No coloque esta báscula sobre una superficie acolchada, como una alfombra o estera.
 - No coloque ningún objeto que desee guardar sobre la plataforma.



Adresen

Fabrikant



OMRON HEALTHCARE Co., Ltd.
24, Yamanouchi Yamanoshita-cho, Ukyo-ku, Kyoto,
615-0084 JAPAN

Vertegenwoordiging in de EU



OMRON HEALTHCARE EUROPE B.V.
Kruisweg 577, 2132 NA Hoofddorp, NEDERLAND
www.omron-healthcare.com

Dochteronderneming

OMRON HEALTHCARE UK LTD.
Opal Drive Fox Milne,
Milton Keynes MK15 0DG, U.K.

OMRON MEDIZINTECHNIK HANDELSGESELLSCHAFT mbH
John-Deere-Str. 81a, 68163 Mannheim, DUITSLAND
www.omron-medizintechnik.de

OMRON Santé France SAS
14, rue de Lisbonne, F-93561 Rosny-sous-Bois Cedex, FRANKRIJK

Geproduceerd in China

Datos técnicos

Nombre	HN286 (HN-286-E)
Producto	Báscula personal digital
Pantalla	0 ~ 180 kg 0,1 kg 0~400 lb: 0,2 lb 0~28 st 5 lb: 0,2 lb
Precisión del peso	5,0 kg a 60,0 kg : ± 0,4 kg 60,1 kg a 100,0 kg: ± 0,6 kg 100,1 kg a 180,0 kg: ± 1%
Alimentación	Una pila CR2032 (se incluye una pila de prueba)
Duración de la pila	Aproximadamente 1 año (cuando la báscula se utiliza para 4 mediciones al día)
Temperatura/Humedad de funcionamiento	de +5 °C a +35 °C, de 30% a 85% de humedad relativa
Temperatura/Humedad/Presión atmosférica de conservación	de -20 °C a +60 °C, de 10% a 95% de humedad relativa, 700 hPa - 1060 hPa
Peso	1,5 kg aproximadamente (incluida la pila)
Dimensiones externas	Aproximadamente 300 (ancho) x 18 (alto) x 300 (fondo) mm
Contenido de la caja	Báscula personal digital, una pila CR2032 para probar la báscula, manual de instrucciones.

Nota: Sujeto a modificaciones técnicas sin previo aviso.

Este dispositivo cumple con las disposiciones de la directiva EMC 2004/108/EC.



OMRON HEALTHCARE EUROPE B.V. garantiza este producto durante 2 años a partir de la fecha de compra. La garantía no cubre la batería, el embalaje o los daños de ningún tipo producidos por un uso incorrecto (por ejemplo, caída o uso físico incorrecto) por parte del usuario. El producto sólo se sustituirá si se devuelve con la factura o el recibo originales.

Eliminación correcta de este producto (RAEE) y de la pila



La presencia de esta marca en el producto o en el material informativo que lo acompaña indica que al finalizar su vida útil no deberá eliminarse junto con otros residuos domésticos. Para evitar los posibles daños al medio ambiente o a la salud humana que representa la eliminación incontrolada de residuos, separe este producto de otros tipos de residuos y reciclelo correctamente para promover la reutilización sostenible de recursos materiales.

Los usuarios particulares pueden contactar con el establecimiento donde adquirieron el producto o con las autoridades locales pertinentes para informarse sobre cómo y dónde pueden llevarlo para que sea sometido a un reciclaje ecológico y seguro. Los usuarios profesionales pueden contactar con su proveedor y consultar los términos y condiciones del contrato de compra. Este producto no debe eliminarse mezclado con otros residuos comerciales.



Este producto no contiene ninguna sustancia peligrosa. Este símbolo en la pila o en la caja indica que la eliminación de pilas usadas debe realizarse en conformidad con las normativas nacionales sobre eliminación de pilas usadas. Las pilas no forman parte de los residuos domésticos habituales. Deberá entregar las pilas al organismo público municipal encargado de la recogida o en el lugar donde se vende el tipo de pila en particular.

Примечания по безопасности

Ниже приведены обозначения, используемые в данном руководстве, и их определения.

- ⚠ Внимание!** Неправильное использование может привести к смерти или серьезной травме.
- ⚠ Осторожно!** Неправильное использование может привести к травме или повреждению оборудования.
- ⚠ Внимание!**
 - Прежде чем приступить к снижению веса или физическим упражнениям, обязательно проконсультируйтесь с врачом или другим соответствующим специалистом.
 - Не пользуйтесь прибором на скользких поверхностях, например, на мокром полу.
 - Храните прибор в недоступном для детей месте.
 - Не становитесь на прибор прыжком и не подпрыгивайте на нем.
 - Не пользуйтесь прибором, когда ваше тело и/или стопы влажные (например, после ванны).
 - Не вставляйте на край прибора или на область дисплея.
 - Люди с физическими ограничениями или слабые физически должны пользоваться прибором только с посторонней помощью. Вставляйте на прибор, опираясь руками на поручни или что-либо подобное.
 - При попадании в глаза жидкости из элемента питания немедленно промойте их большим количеством чистой воды. Затем сразу же обратитесь к врачу.
 - Не вводите пальцы ни в какие пазы или внутрь прибора.
 - Используйте в помещении.
 - Не используйте ни в каких иных целях, кроме взвешивания.

- ⚠ Осторожно!**
 - Разрешено использовать только для людей.
 - Прибор сделан из стекла и имеет скользкую поверхность. Соблюдайте осторожность, чтобы не упасть.

- Всегда очищайте прибор перед использованием после взвешивания людей с кожными заболеваниями ступней.
- Не храните прибор в местах, подверженных воздействию химических веществ или едких паров.
- Прежде чем использовать прибор, а также для получения дополнительной информации об отдельных функциях, внимательно прочтите данное руководство.
- Не ставьте прибор к стене. Это может привести к неправильной работе или повреждениям.
- Не разбирайте и не ремонтируйте прибор, а также не меняйте его конструкцию.
- Не следует использовать элементы питания, не предназначенные для данного прибора. Не устанавливайте элементы питания с нарушением полярности.
- Отработавший элемент питания замените новым.
- Не утилизируйте элементы питания путем их сжигания.
- При попадании жидкости из элемента питания на кожу или одежду немедленно промойте их большим количеством чистой воды.
- Вынимайте элементы питания из прибора, если не собираетесь им пользоваться в течение длительного времени (три месяца и более).
- Прибор предназначен только для домашнего использования. Не следует использовать его в больницах и других медицинских учреждениях. Прибор создан без соблюдения стандартов, необходимых для профессионального использования.

Общие рекомендации

- Для правильного проведения измерений:
 - устанавливайте прибор на ровную поверхность;
 - не ставьте прибор на пол с мягким покрытием (например, на палас или на ковер);
 - не храните никакие вещи на платформе прибора.



Direcciones

Fabricante
 OMRON HEALTHCARE Co., Ltd.
 24, Yamanouchi Yamanoshita-cho, Ukyo-ku, Kioto,
 615-0084 JAPÓN

Representante en la UE
 OMRON HEALTHCARE EUROPE B.V.
 Kruisweg 577, 2132 NA Hoofddorp, PAÍSES BAJOS
 www.omron-healthcare.com

Empresa filial

OMRON HEALTHCARE UK LTD.
 Opal Drive Fox Milne,
 Milton Keynes MK15 0DG, U.K.

OMRON MEDIZINTECHNIK HANDELSGESELLSCHAFT mbH
 John-Deere-Str. 81a, 68163 Mannheim, ALEMANIA
 www.omron-medizintechnik.de

OMRON Santé France SAS
 14, rue de Lisbonne, 93561 Rosny-sous-Bois Cedex, FRANCIA

Fabricado en China

Технические данные

Наименование	HN286 (HN-286-E)
Изделие	Персональные цифровые весы
Индикация	0–180 кг 0,1 кг 0–400 фунтов: 0,2 фунта 0–28 стоунов 5 фунтов: 0,2 фунта
Точность измерения веса	От 5,0 до 60,0 кг: ± 0,4 кг От 60,1 до 100,0 кг: ± 0,6 кг От 100,1 до 180,0 кг: ± 1%
Источник электропитания	Один элемент питания CR2032 (в комплект поставки входит пробный элемент питания)
Срок службы элементов питания	Приблизительно 1 год (при 4 измерениях в день)
Рабочая температура/влажность	от +5°C до +35°C, относительная влажность от 30% до 85%
Температура/влажность/давление воздуха при хранении	от –20°C до +60°C, относительная влажность от 10% до 95%, 700–1060 гПа
Вес	Приблизительно 1,5 кг (включая элемент питания)
Габаритные размеры	Приблизительно 300 (Ш) x 18 (В) x 300 (Г) мм
Комплект поставки	Персональные цифровые весы, один элемент питания CR2032 для пробного использования прибора, руководство по эксплуатации

Примечание. Технические характеристики могут быть изменены без предварительного уведомления.

Настоящий прибор соответствует требованиям директивы EMC 2004/108/EC.



Компания OMRON HEALTHCARE EUROPE B.V. предоставляет на данное изделие гарантию сроком 2 года с момента покупки. Гарантия не распространяется на элемент питания, упаковку и/или повреждения любого рода, вызванные неправильным использованием прибора пользователем (например, падением или иным физическим воздействием). Замена изделий, возвращаемых по гарантии, осуществляется только при наличии оригинального счета или кассового чека.



Этот символ на продукте или описании к нему указывает, что данный продукт не подлежит утилизации вместе с другими домашними отходами по окончании срока службы. Для предотвращения возможного ущерба для окружающей среды или здоровья человека вследствие неконтролируемой утилизации отходов отделите этот продукт от других типов отходов и утилизируйте его надлежащим образом для рационального повторного использования материальных ресурсов.

Домашним потребителям следует связаться с розничным торговым представителем, у которого был приобретен продукт, или местным органом власти для получения подробной информации о том, куда и как доставить данный прибор для экологически безопасной переработки. Промышленным потребителям надлежит связаться с поставщиком и проверить сроки и условия контракта на закупку. Данный продукт не следует утилизировать совместно с другими коммерческими отходами.



Данный продукт не содержит никаких вредных веществ. Этот символ на элементах питания или их упаковке указывает на то, что утилизация использованных элементов должна проводиться в соответствии с национальными регламентирующими требованиями к утилизации. Элементы питания запрещается выбрасывать вместе с бытовыми отходами. Их следует вернуть в муниципальный пункт приема или по месту продажи элементов питания соответствующего типа.

- لا تقم بتخزين الجهاز في الأماكن المعرضة للكيمويات أو الأبخرة المسببة للتآكل.
- يرجى قراءة كتيب الإرشادات هذا بعناية قبل الاستخدام وللاطلاع على مزيد من المعلومات حول الوظائف الفردية.
- لا تقم بوضع الجهاز قبالة الحائط. قد يتسبب هذا في حدوث إصابات وأعطال.
- لا تقم بفك الجهاز أو إصلاحه أو تعديله.
- لا تستخدم بطاريات غير المخصصة لهذا الجهاز. لا تقم بتركيب البطاريات مع وجود أقطابها في الاتجاه الخاطئ.
- استبدل البطاريات القديمة بأخرى جديدة على الفور.
- لا تتخلص من البطاريات بالقاتها في النار.
- في حالة ملامسة سائل البطارية لجلدك أو ملابسك، اغسلها على الفور باستخدام كمية وفيرة من الماء النظيف.
- انزع البطاريات من هذا الجهاز في حالة عدم استخدامها لفترة طويلة من الوقت (حوالي ثلاثة أشهر أو أكثر).
- هذا الجهاز مُعد للاستخدام المنزلي فقط. إن هذا الجهاز ليس مُعدًا للاستخدام المهني في المستشفيات أو في المرافق الطبية الأخرى. لا يدعم هذا الجهاز معايير الجودة المطلوبة للاستخدام المهني.

نصائح عامة:

- للحصول على نتائج صحيحة:
- يُرجى وضع هذا الجهاز على الأرض.
- لا تضع هذا الجهاز على سطح أرضية ذات بطانة، مثل سجادة أو حصيرة.
- لا تضع أي شيء على منصة الجهاز.



تظهر الرموز والتعريفات على النحو التالي:
تحذير: قد يؤدي الاستخدام غير الصحيح إلى حدوث الوفاة أو إصابات خطيرة.
تنبيه: قد يؤدي الاستخدام غير الصحيح إلى حدوث إصابات أو إتلاف الممتلكات.

تحذير:

- لا تبدأ أبدًا عملية إنقاص الوزن أو العلاج بالتمارين الرياضية دون استشارة الطبيب أو الأخصائي.
- تجنب استخدام هذا الجهاز على الأسطح الزلقة، مثل الأرضية المبللة.
- احتفظ بالجهاز بعيدًا عن متناول الأطفال.
- لا تقفز عند الصعود على الجهاز ولا تتواكب فوقه.
- تجنب استخدام هذا الجهاز عندما يكون جسمك و/أو قدمك مبتلئين، كما هو الحال بعد الاستحمام.
- لا تقف على حافة الجهاز أو على منطقة الشاشة الموجودة بالجهاز.
- يجب دومًا مساعدة الأشخاص المعاقين أو ذوي البنى الضعيفة بواسطة شخص آخر عند استخدام هذا الجهاز. حيث يجب الاستناد إلى شيء ما عند الصعود على الجهاز.
- في حالة وصول سائل البطارية إلى داخل عينيك، اغسلها على الفور باستخدام كمية وفيرة من الماء النظيف. يادر باستشارة الطبيب على الفور.
- لا تضع أصابعك في أية فتحة أو في داخل الجهاز.
- استخدم هذا الجهاز في الأماكن المغلقة.
- لا تستخدم هذا الجهاز في أغراض أخرى غير قياس الوزن.

تنبيه:

- تمت المصادقة على الاستخدام الأدمي فقط.
- تم تصنيع هذا الجهاز من الزجاج الزلق، لذا احذر الوقوع.
- قم دائمًا بتنظيف الجهاز قبل الاستعمال إذا تم استخدام الجهاز من قبل أشخاص مصابين بأمراض جلدية في القدمين.

Адреса

Производитель

OMRON HEALTHCARE Co., Ltd.
24, Yamanouchi Yamanoshita-cho, Ukyo-ku, Kyoto,
615-0084 ЯПОНИЯ

Представитель в ЕС

OMRON HEALTHCARE EUROPE B.V.
Kruisweg 577, 2132 NA Hoofddorp, НИДЕРЛАНДЫ
www.omron-healthcare.com

Филиал

OMRON HEALTHCARE UK LTD.
Opal Drive Fox Milne,
Milton Keynes MK15 0DG, U.K.

OMRON MEDIZINTECHNIK HANDELSGESELLSCHAFT mbH
John-Deere-Str. 81a, 68163 Mannheim, ГЕРМАНИЯ
www.omron-medizintechnik.de

OMRON Santé France SAS
14, rue de Lisbonne, 93561 Rosny-sous-Bois Cedex, ФРАНЦИЯ

Сделано в Китае

البيانات الفنية

اسم المنتج وشاشة	الاسم
ميزان شخصي رقمي	HN286 (HN-286-E)
١٨٠ ~ ٠ كجم	
٤٠٠ ~ ٠ رطل:	
٠,١ كجم	
٠,٢ رطل	
٢٨ ~ ٠ حجر ٥ رطل:	
٥٠,٠ إلى ٦٠٠,٠ كجم: ± ٠,٤ كجم	
٦٠٠,١ إلى ١٠٠٠,٠ كجم: ± ٠,٦ كجم	
١٠٠٠,١ إلى ١٨٠٠,٠ كجم: ± ١%	
بطارية واحدة من فئة CR2032 (يتم إجراء اختبار على البطارية)	
عام واحد على وجه التقريب (في حال استخدام الجهاز أربع مرات في اليوم)	
من ٥+ درجات مئوية إلى ٣٥+ درجة مئوية، من ٣٠٪ إلى ٨٥٪ رطوبة نسبية	
من ٢٠- درجة مئوية إلى ٦٠+ درجة مئوية، من ١٠٪ إلى ٩٥٪ رطوبة نسبية، من ٧٠٠ هيكروباسكال إلى ١٠٦٠ هيكروباسكال	
١,٥ كجم على وجه التقريب (شامل البطارية)	
٣٠٠ (عرض) × ١٨ × (ارتفاع) ٢٩٠ مم (عمق) على وجه التقريب	
الميزان الشخصي الرقمي، بطارية واحدة من فئة CR2032 لتجربة استخدام الجهاز، كتيب الإرشادات	
مورد الطاقة	
عمر البطارية	
درجة حرارة التشغيل /	
الرطوبة	
درجة حرارة التخزين /	
الرطوبة / ضغط الهواء	
الوزن	
الأبعاد الخارجية	
محتويات العبوة	

ملاحظة: عرضة للتعديل الفني دون إخطار مسبق.



يُعتبر هذا الجهاز مطابقًا لأحكام لائحة التوافق الكهرومغناطيسي EMC Directive 2004/108/EC.

تتعهد شركة OMRON HEALTHCARE EUROPE B.V بضمنان هذا المنتج مدة عامين من تاريخ الشراء. لا يغطي الضمان البطارية والعبوة و/أو أية أضرار من أية نوع ناتجة عن سوء استخدام من قبل المستخدم (كالمسقوط أو الاستخدام الخاطئ). سيتم استبدال المنتجات المرتجعة مع الفاتورة الأصلية أو إيصال الدفع فقط.

Бележки за безопасност

التخلص الصحيح من هذا المنتج (WEEE) والبطارية

لا يحتوي هذا المنتج على أية مواد خطرة. يشير الرمز الموجود على البطاريات أو على العبوات الخاصة بها إلى ضرورة التخلص من البطاريات المستخدمة وفقاً للشروط واللوائح المحلية المتعلقة بطرق التخلص من البطاريات. لا تعد البطاريات جزءاً من النفايات المنزلية العادية. يجب إرجاع البطاريات إلى الجهة المسؤولة عن التجميع أو حيث يتم بيع مثل هذا النوع من البطاريات.



تشير العلامة الموجودة على المنتج أو على أي من أجزائه المتصلة به إلى ضرورة عدم التخلص من الجهاز مع المخلفات المنزلية الأخرى عند انتهاء عمر الجهاز. لتجنب إلحاق الضرر بالبيئة أو بالإنسان جراء التخلص غير المنظم للنفايات، يُرجى فصل هذا النوع عن الأنواع الأخرى من النفايات، والتزم بمسؤوليتك لإعادة تدويره من أجل تعزيز الاستفادة القصوى من إعادة استخدام الموارد المادية.



يجب على مستخدمي المنازل الاتصال إما بالمسؤول عن بيع هذا المنتج أو الجهة الحكومية المحلية، للحصول على تفاصيل حول مكان وكيفية إعادة تدوير هذا المنتج بشكل آمن لا يسبب ضرراً بالبيئة. يجب على البائعين الاتصال بالمورد الخاص بهم والاستفسار عن شروط عقد الشراء. لا يجب التخلص من هذا المنتج مع النفايات التجارية الأخرى.

Символи и дефиниции, както следва:
Предупреждение: Неправилната употреба може да причини смърт или сериозна травма.
Внимание: Неправилната употреба може да причини травма или материални щети.

- Внимание:**
- Никога не започвайте диета за отслабване или лечение без указания от лекар или специалист.
 - Не използвайте този кантар върху хлъзгави повърхности, напр. мокър под.
 - Дръжте кантара далече от достъп на малки деца.
 - Не скачайте и не подкачайте върху кантара.
 - Не използвайте кантара, когато тялото и/или краката Ви са мокри, например след баня.
 - Не стъпвайте на ръба или върху областта на дисплея на кантара.
 - Инвалидите и физически немощите хора трябва винаги да се подпомагат от друг човек при използване на кантара. Използвайте паралел или подобна опора при стъпване върху кантара.
 - Ако течност от батерията попадне в очите Ви, веднага измийте обилно с чиста вода. Незабавно се консултирайте с лекар.
 - Не поставяйте пръстите си в отворите или вътре в кантара.
 - Използвайте на закрито.
 - Не използвайте за друго, освен за измерване на тегло.

- Внимание:**
- Одобрен само за употреба от хора.
 - Кантарът има хлъзгаво стъкло - внимавайте да не паднете.

- Винаги почиствайте кантара преди употреба, когато използвате уреда с хора с кожни заболявания на краката.
- Не съхранявайте на места, изложени на химични вещества или корозивни пари.
- Моля, прочетете внимателно това ръководство преди употреба и за допълнителна информация за отделните функции.
- Не опирайте кантара в стената. Това може да предизвика нараняване и неизправност.
- Не разглобявайте, не ремонтирайте и не променяйте кантара.
- Не използвайте батерия, неodobrena за този кантар. Не поставяйте батерията с обърнати полюси.
- Веднага сменете изтощената батерия с нова.
- Не изхвърляйте батериите в огън.
- Ако течност от батерията попадне върху кожата или дрехите Ви, веднага измийте обилно с чиста вода.
- Извадете батерията от кантара, ако няма да го използвате продължително време (около три или повече месеца).
- Този кантар е предназначен само за домашна употреба. Той не е предназначен за използване в болници или други здравни заведения. Той не отговаря на стандартите за качество за професионална употреба.

Общи съвети:

- За правилни измервания:
 - Моля, съхранявайте този кантар на равна повърхност.
 - Не поставяйте този кантар на подплатена подова повърхност като килим или постелка.
 - Не съхранявайте предмети върху платформата.



Технически данни

Наименование	HN286 (HN-286-E)
Продукт	Цифров персонален кантар
Дисплей	0 ~ 180 кг 0,1 кг 0~400 lb: 0,2 lb 0~28 st 5 lb: 0,2 lb
Точност на измерване на теглото	от 5,0 до 60,0 кг: ± 0,4 кг от 60,1 до 100,0 кг: ± 0,6 кг от 100,1 до 180,0 кг: ± 1 %
Електрозахранване	Една батерия CR2032 (включена в тестова батерия)
Трайност на батериите	Приблизително 1 година (при използване на кантара за 4 измервания на ден)
Работна температура / Влажност	от +5°C до +35°C, от 30% до 85% RH
Температура на съхранение/ Влажност/Въздушно налягане	от -20°C до +60°C, от 10% до 95% RH, 700 hPa - 1060 hPa
Тегло	Приблизително 1,5 кг (включително батерията)
Външни габарити	Приблизително 300 (Ш) × 18 (В) × 300 (Д) мм
Съдържание на опаковката	Цифров персонален кантар, една батерия CR2032 за тестване на кантара, ръководство с инструкции

Бележка: Подлежи на технически промени без предизвестие.

Това устройство отговаря на разпоредбите на директива 2004/108/EC за електромагнитна съвместимост.



OMRON HEALTHCARE EUROPE B.V. дава гаранция за този продукт за 2 години след датата на покупката. Гаранцията не покрива батерията, опаковката и/или повреди от всякакъв вид поради неправилна употреба (като например от изпускане или физически злоупотреби), причинени от потребителя. Продуктите с предявена рекламация ще бъдат сменени само при връщане с оригиналната фактура/касова бележка.

العناوين

OMRON HEALTHCARE Co., Ltd.
24, Yamanouchi Yamanoshita-cho, Ukyo-ku, Kyoto,
اليابان 615-0084

الشركة المصنعة



OMRON HEALTHCARE EUROPE B.V.
Kruisweg 577, 2132 NA Hoofddorp,
هولند
www.omron-healthcare.com

جهة التمثيل بالاتحاد الأوروبي



OMRON HEALTHCARE UK LTD.
Opal Drive Fox Milne,
Milton Keynes MK15 0DG, U.K.

الشركات التابعة

OMRON MEDIZINTECHNIK HANDELSGESELLSCHAFT mbH
John-Deere-Str. 81a, 68163 Mannheim,
المانيا
www.omron-medizintechnik.de

OMRON Santé France SAS
14, rue de Lisbonne 93561 Rosny-sous-Bois Cedex,
فرن

صنع في الصين

Правилно изхвърляне на продукта (WEEE) и батерията



Тази маркировка, показана на продукта или неговата документация, показва, че не трябва да се изхвърля с другите битови отпадъци в края на експлоатационния си живот. За да се предотвратят възможни щети върху околната среда и човешкото здраве от неконтролирано изхвърляне на отпадъци, моля, отделяйте този продукт от другите видове отпадъци и го рециклирайте отговорно, за да допринесете за повторното използване на материалните ресурси.

Битовите потребители трябва да се обърнат към търговеца, от когото са закупили този продукт, или към местните власти за подробности къде и как могат да занесат продукта за безопасно рециклиране. Бизнес потребителите трябва да се свържат със своя доставчик и да проверят реда и условията на договора за покупка. Този продукт не трябва да се смесва с други търговски отпадъци при изхвърляне.



Този продукт не съдържа опасни вещества. Този символ на батериите или на опаковката им показва, че обезвреждането на използвани батерии трябва да се извършва в съответствие с националните правила за изхвърляне на батерии. Батериите не са част от обичайните битови отпадъци. Трябва да върнете батериите на място за публично събиране, в общината или където се продават батерии от този вид.

Дължителни безпечностни покъпны

- Symboly a definice jsou následující:
- ⚠ Varování:** Nesprávné použití může mít za následek smrt nebo vážné zranění.
 - ⚠ Upozornění:** Nesprávné použití může způsobit zranění nebo poškození majetku.
 - ⚠ Varování:**
 - Nikdy nezahajujte redukci hmotnosti nebo tělesná cvičení bez pokynů svého lékaře nebo specialisty.
 - Váhu nepoužívejte na kluzkém povrchu, například na vlhké podlaze.
 - Váhu uchovávejte mimo dosah dětí.
 - Na váhu nesaďte ani na ní neposkakujte.
 - Váhu nepoužívejte, máte-li mokré tělo nebo nohy, například po koupeli.
 - Nestoupejte na okraj váhy nebo na oblast displeje.
 - Tělesně postižené osoby nebo osoby fyzicky slabé by měli tuto váhu používat vždy za asistence jiné osoby. Při stoupení na váhu použijte opěrku.
 - Dostane-li se vám kapalina z baterie do očí, ihned je vypláchněte velkým množstvím čisté vody. Ihned vyhledejte lékařskou pomoc.
 - Nesahejte do žádných drážek na váze nebo dovnitř váhy.
 - Používejte uvnitř budov.
 - Nepoužívejte k žádným jiným účelům než k vážení.
 - ⚠ Upozornění:**
 - Schváleno pouze k vážení osob.
 - Dávejte pozor, sklo váhy je kluzké, mohli byste upadnout.

- Pokud váhu používáte společně s osobami s kožním onemocněním nohou, vždy váhu před použitím vyčistěte.
- Neskladujte na místech, která jsou vystavena chemikáliím nebo korozivním výparům.
- Před použitím si pečlivě prostudujte návod k obsluze, jež obsahuje informace o jednotlivých funkcích.
- Neumisťujte váhu až ke stěně. Může dojít ke zranění nebo poruše činnosti váhy.
- Váhu nerozebírejte, neopravujte ani nepřestavujte.
- Používejte pouze typ baterií určený k použití v této váze. Při vkládání baterie dbejte na správnou polaritu.
- Starou baterii ihned vyměňte za novou.
- Baterie nevhazujte do ohně.
- Pokud se vám tekutina z baterie dostane na pokožku nebo na oděv, okamžitě ji opláchněte velkým množstvím čisté vody.
- Pokud nebudete delší dobu váhu používat (přibližně tři měsíce nebo déle), baterii vyjměte.
- Tato váha je určena pouze k domácímu použití. Není určena k použití v nemocnicích ani jiných zdravotnických zařízeních. Nepodporuje standardy kvality potřebné pro profesionální použití.

Obecná rada:

- Správné měření:
 - Váhu umístěte na rovný povrch.
 - Váhu nepokládejte na podlahu, na které je koberec či předložka.
 - Na váze neskladujte žádné předměty.



Адреси

Производител



OMRON HEALTHCARE Co., Ltd.
24, Yamanouchi Yamanoshita-cho, Ukyo-ku, Kyoto,
615-0084 ЯПОНИЯ

Представител за ЕС



OMRON HEALTHCARE EUROPE B.V.
Kruisweg 577, 2132 NA Hoofddorp, ХОЛАНДИЯ
www.omron-healthcare.com

Филиал

OMRON HEALTHCARE UK LTD.
Opal Drive Fox Milne,
Milton Keynes MK15 0DG, U.K.

OMRON MEDIZINTECHNIK HANDELSGESELLSCHAFT mbH
John-Deere-Str. 81a, 68163 Mannheim, ГЕРМАНИЯ
www.omron-medizintechnik.de

OMRON Santé France SAS
14, rue de Lisbonne, 93561 Rosny-sous-Bois Cedex, ФРАНЦИЯ

Произведено в Китай

Технически данни

Нáзев	HN286 (HN-286-E)
Продукт	Digitální osobní váha
Displej	0~180 kg 0,1 kg 0~400 lb: 0,2 lb 0~28 st 5 lb: 0,2 lb
Пъсност мѐрени хмотности	5,0 kg až 60,0 kg: ±0,4 kg 60,1 kg až 100,0 kg: ±0,6 kg 100,1 kg až 180,0 kg: ±1 %
Зрoй напájení	Jedna baterie CR2032 (dodávána je testovací baterie)
Životnost baterií	Přibližně jeden rok (pokud je váha používána k měření čtyřikrát denně)
Provozní teplota / Vlhkost	+5 °C až +35 °C, 30 % až 85 % RH
Skladovací teplota/ Vlhkost / Tlak vzduchu	-20 °C až +60 °C, 10 % až 95 % RH, 700 hPa - 1 060 hPa
Hmotnost	Přibližně 1,5 kg (včetně baterie)
Vnější rozměry	Přibližně 300 (š) x 18 (v) x 300 (h) mm
Obsah balení	Digitální osobní váha, jedna baterie CR2032 pro testovací účely váhy, návod k obsluze

Poznámka: Technické úpravy jsou vyhrazeny bez předchozího upozornění.

Zařízení splňuje podmínky nařízení EMC 2004/108/ES.



Společnost OMRON HEALTHCARE EUROPE B.V. poskytuje záruku na tento produkt na dva roky od data zakoupení. Záruka se nevztahuje na baterii, balení či jakékoli škody způsobené nesprávným používáním (jako například pád či nevhodné zacházení) způsobené uživatelem. Reklamované produkty budou vyměněny pouze v případě, když budou vráceny spolu s originální fakturou / prodejním dokladem.

Správný způsob likvidace tohoto produktu (WEEE) a baterie



Toto označení uvedené na produktu nebo v příslušném návodu značí, že se produkt na konci své technické životnosti nesmí likvidovat společně s ostatním domovním odpadem. Abyste zabránili případným škodám na životním prostředí nebo lidském zdraví neřízenou likvidací odpadu, uložte tento produkt odděleně od ostatních typů odpadu a zodpovědně jej recyklujte – přispějete tak k trvalému opětovnému použití materiálních zdrojů.

Podrobnosti o tom, kde a jak se dá toto zařízení bezpečně recyklovat s ohledem na životní prostředí, mohou domácí uživatelé získat buď u prodejce, u kterého si tento produkt pořídili, nebo mohou kontaktovat místní obecní úřad. Komerční uživatelé nechtě kontaktují svého dodavatele a prověří okolnosti a podmínky uvedené v kupní smlouvě. Tento produkt se nesmí zařadit mezi ostatní technický odpad určený k likvidaci.



Produkt neobsahuje žádné nebezpečné látky. Symbol uvedený na bateriích či na jejich balení vyjadřuje, že likvidace baterií by měla být provedena v souladu se státními nařízeními, které se týkají likvidace baterií. Baterie nepatří do běžného domovního odpadu. Při likvidaci použitých baterií se řiďte dle místních předpisů o likvidaci baterií.

Správná likvidace tohoto produktu (Likvidace elektrických a elektronických zařízení)

Tento výrobek byl uveden na trh po 13.8.2005.

Dle zákona č. 7/2005 Sb. zajišťujeme jeho zpětný odběr a bezplatnou likvidaci prostřednictvím kolektivního systému společnosti RETELA, s.r.o. Nevyhazujte proto tento výrobek nebo jeho části do směsného (komunálního) odpadu.

Aktuální seznam sběrných míst zjistíte na: www.retela.cz, e-mail: retela@retela.cz.

Bemærkninger vedrørende sikkerhed

OMRON

- Symboler og definitioner er som følger:
- ⚠ Advarsel:** Forkert brug kan medføre alvorlige kvæstelser eller dødsfald.
 - ⚠ Forsigtig:** Forkert brug kan medføre kvæstelser eller skader på ejendom.
 - ⚠ Advarsel:**
 - Begynd aldrig på vægtreduktion eller motion uden vejledning fra en læge eller specialist.
 - Vægten må ikke bruges på glatte overflader såsom et vådt gulv.
 - Vægten skal holdes uden for små børns rækkevidde.
 - Hop ikke op på vægten, og hop ikke op og ned på den.
 - Brug ikke vægten, når kroppen og/eller fødderne er våde, f.eks. når du har taget bad.
 - Træd ikke på kanten eller displayområdet på vægten.
 - Mennesker med handicap, eller som er fysisk skrøbelige, skal altid have hjælp af en anden person, når vægten anvendes. Brug et gelænder eller lignende, når du træder op på vægten.
 - Hvis du får batterivæske i øjnene, skal du straks skylle øjet med masser af rent vand. Søg omgående læge.
 - Stik ikke fingrene ind i huller eller ind i selve vægten.
 - Til indendørs brug.
 - Må ikke anvendes til andet end vejning.
 - ⚠ Forsigtig:**
 - Kun godkendt til brug på mennesker.
 - Vægtens overflade er glat glas, pas på du ikke falder.
 - Rengør altid vægten før brug, hvis den også bruges af perso-

- ner med en hudsygdom på fødderne.
- Opbevar ikke vægten på steder med kemiske eller korrosive dampe.
- Læs denne brugsanvisning omhyggeligt før brug og for at få yderligere oplysninger om de enkelte funktioner
- Placer ikke vægten op mod væggen. Det kan beskadige den eller få den til at fungere forkert.
- Vægten må ikke adskilles, repareres eller ombygges.
- Brug ikke batterier, der ikke er beregnet til denne vægt. Læg ikke batteriet i, så det vender forkert.
- Udskift straks et fladt batteri med et nyt.
- Smid ikke batterierne i ild.
- Hvis du får batterivæske på huden eller tøj, skal du straks skylle med masser af rent vand.
- Tag batterierne ud af vægten, når du ikke skal bruge den i længere tid (ca. tre måneder eller mere).
- Denne vægt er kun beregnet til brug i hjemmet. Den er ikke beregnet til brug på hospitaler eller andre steder i sundhedssektoren. Den opfylder ikke kvalitetsstandarderne for erhvervs-mæssig anvendelse.

Generelt råd:

- Sådan får du korrekte vejeresultater:
 - Opbevar vægten på en fladt underlag.
 - Anbring ikke vægten på en polstret gulvflade såsom et tæppe eller en måtte.
 - Læg ikke genstande på pladen.



Adresy

Výrobce



Zástupce pro EU



Pobočka

OMRON HEALTHCARE Co., Ltd.
24, Yamanouchi Yamanoshita-cho, Ukyo-ku, Kyoto,
615-0084 JAPONSKO

OMRON HEALTHCARE EUROPE B.V.
Kruisweg 577, 2132 NA Hoofddorp, NIZOZEMSKO
www.omron-healthcare.com

OMRON HEALTHCARE UK LTD.
Opal Drive Fox Milne,
Milton Keynes MK15 0DG, U.K.

OMRON MEDIZINTECHNIK HANDELSGESELLSCHAFT mbH
John-Deere-Str. 81a, 68163 Mannheim, NĚMECKO
www.omron-medizintechnik.de

OMRON Santé France SAS
14, rue de Lisbonne, 93561 Rosny-sous-Bois Cedex, FRANCIE

CELIMED s.r.o.
Sociální péče 3487/5a, 40011 Ústí nad Labem
e-mail: info@celimed.cz, www.celimed.cz
Pozáruční servis: 475 208 180

Vyrobeno v Číně

Tekniske data

Navn	HN286 (HN-286-E)
Produkt	Digital badevægt
Display	0 ~ 180 kg 0,1 kg 0~400 lb: 0,2 lb 0~28 st 5 lb: 0,2 lb
Vægtens nøjagtighed	5,0 til 60,0 kg: ± 0,4 kg 60,1 til 100,0 kg: ± 0,6 kg 100,1 til 180,0 kg: ± 1%
Strømforsyning	Et CR2032-batteri (testbatteri medfølger)
Batteriets levetid	Ca. 1 år (når vægten bruges 4 gange om dagen)
Brugstemperatur / Luftfugtighed	+5°C til +35°C, 30% til 85% relativ luftfugtighed
Opbevaringstemperatur / Luftfugtighed/Lufttryk	-20°C til +60°C, 10% til 95% relativ luftfugtighed, 700 hPa - 1060 hPa
Vægt	Ca. 1,5 kg (inklusive batteri)
Udvendige mål	Ca. 300 (B) × 18 (H) × 300 mm (D)
Pakkens indhold	Digital badevægt, et CR2032-batteri til test af vægten, brugsanvisning

Bemærk: Med forbehold for tekniske ændringer uden forudgående varsel.

Dette apparat opfylder bestemmelse i EMC-direktivet 2004/108/EF.



OMRON HEALTHCARE EUROPE B.V. yder garanti på dette produkt i 2 år efter købsdatoen. Garantien dækker ikke batteri, emballage og/eller skader af nogen art som følge af misbrug (hvis produktet f.eks. tabes eller fysisk misbrug) forårsaget af brugeren. Anmeldte produkter vil kun blive udskiftet, hvis de returneres sammen med den originale faktura / bon.

Korrekt bortskaffelse af dette produkt (WEEE) og batteri



Dette mærke på produktet eller dets dokumentation angiver, at det ikke må bortskaffes sammen med andet husholdningsaffald, når det er udtjent. For at forebygge skader på miljøet eller den menneskelige sundhed forårsaget af ukontrolleret bortskaffelse af affald skal produktet adskilles fra andre typer affald og genbruges på ansvarlig vis for at fremme bæredygtig genbrug af materialeressourcer.

Husholdningsbrugere skal enten kontakte den forhandler, hvor produktet blev købt, eller kommunen vedrørende oplysninger om, hvortil og hvordan de kan bringe produktet til miljømæssig sikker genbrug. Erhvervsbrugere skal kontakte leverandøren og gennemlæse betingelserne og vilkårene i købekontrakten. Dette produkt må ikke blandes sammen med andet kommercielt affald ved bortskaffelse.



Produktet indeholder ikke nogen farlige substanser. Dette symbol på batterier eller deres emballage angiver, at bortskaffelse af brugte batterier skal ske i henhold til landets forskrifter for bortskaffelse af batterier. Batterierne skal afleveres på et kommunalt indsamlingssted eller på steder, hvor batterier af den pågældende type sælges.

Σημειώσεις ασφαλείας

- Ακολουθούν τα σύμβολα και οι ορισμοί:
- Προειδοποίηση:** Η ακατάλληλη χρήση ενδέχεται να έχει ως αποτέλεσμα πιθανό θάνατο ή σοβαρό τραυματισμό.
- Προσοχή:** Η ακατάλληλη χρήση ενδέχεται να έχει ως αποτέλεσμα τραυματισμό ή πρόκληση ζημίας σε περιουσιακά στοιχεία.
- Προειδοποίηση:**
- Μην αρχίζετε ποτέ θεραπεία μειώσης βάρους ή άσκησης χωρίς οδηγίες από γιατρό ή ειδικό.
 - Μη χρησιμοποιείτε τη μονάδα σε επιφάνειες που γλιστράνε, όπως σε υγρό πάτωμα.
 - Φυλάσσετε τη ζυγαριά μακριά από μικρά παιδιά.
 - Μην πηδάτε πάνω στη ζυγαριά και μην αναπηδάτε πάνω στη ζυγαριά.
 - Μη χρησιμοποιείτε αυτήν τη ζυγαριά όταν το σώμα ή/και τα πόδια σας είναι υγρά, όπως μετά από μπάνιο.
 - Μη στέκεστε στην άκρη ή πάνω στην περιοχή της θόνης της ζυγαριάς.
 - Άτομα με αναπηρίες ή άτομα σωματικά αδύναμα, πρέπει πάντα να βοηθούνται από κάποιον άλλο όταν χρησιμοποιούν αυτήν τη ζυγαριά. Χρησιμοποιείτε μια κουπαστή ή κάποιο παρόμοιο στήριγμα όταν ανεβαίνετε πάνω στη ζυγαριά.
 - Αν μπει στα μάτια σας υγρό μπαταρίας, ξεπλύνετε τα αμέσως με άφθονο καθαρό νερό. Συμβουλευθείτε αμέσως γιατρό.
 - Μην τοποθετείτε τα δάκτυλά σας σε οποιαδήποτε υποδοχή ή εντός της ζυγαριάς.
 - Χρησιμοποιείτε την σε εσωτερικό χώρο.
 - Μην τη χρησιμοποιείτε για διαφορετικούς σκοπούς από το ζύγιση.
- Προσοχή:**
- Εγκριμένη για χρήση μόνο από ανθρώπους.
 - Η επιφάνεια της ζυγαριάς είναι γυάλινη και γλιστράει, προσέχετε να μην πέσετε.

- Καθαρίζετε πάντα τη ζυγαριά πριν από τη χρήση όταν χρησιμοποιείτε τη μονάδα μαζί με άτομα με δερματική πάθηση στα πόδια.
- Μην τη φυλάσσετε σε μέρη που είναι εκτεθειμένα σε χημικά προϊόντα ή διαβρωτικούς ατμούς.
- Διαβάστε προσεκτικά αυτό το εγχειρίδιο οδηγιών πριν από τη χρήση και για περισσότερες πληροφορίες σχετικά με την κάθε λειτουργία.
- Μην ακουμπάτε τη ζυγαριά στον τοίχο. Μπορεί να προκληθεί τραυματισμός και δυσλειτουργία.
- Μην αποσυναρμολογείτε, επισκευάζετε ή τροποποιείτε τη ζυγαριά.
- Μη χρησιμοποιείτε μπαταρία που δεν είναι κατάλληλη για τη ζυγαριά. Μην εισάγετε την μπαταρία με τους πόλους σε λάθος κατεύθυνση.
- Αντικαθιστάτε αμέσως μια άδεια μπαταρία με καινούρια.
- Μην απορρίπτετε μπαταρίες σε φωτιά.
- Αν πέσει στο δέρμα ή στα ρούχα σας υγρό μπαταρίας, ξεπλύνετε τα αμέσως με άφθονο καθαρό νερό.
- Αφαιρείτε την μπαταρία από αυτήν τη ζυγαριά όταν δεν πρόκειται να την χρησιμοποιήσετε επί μακρό χρονικό διάστημα (τρεις μήνες περίπου ή περισσότερο).
- Η ζυγαριά προορίζεται μόνο για οικιακή χρήση. Δεν προορίζεται για χρήση σε νοσοκομεία ή άλλες ιατρικές εγκαταστάσεις. Δεν υποστηρίζει τα πρότυπα ποιότητας που απαιτούνται για επαγγελματική χρήση.

Γενικές συμβουλές:

- Για σωστή μέτρηση:
 - Φυλάσσετε τη ζυγαριά σε επίπεδο δάπεδο.
 - Μην τοποθετείτε τη ζυγαριά σε μαλακές επιφάνειες δαπέδου όπως ταπetes ή χαλάκια.
 - Μη φυλάσσετε αντικείμενα πάνω στην επιφάνεια της ζυγαριάς.



Adresser

Producent



OMRON HEALTHCARE Co., Ltd.
24, Yamanouchi Yamanoshita-cho, Ukyo-ku, Kyoto,
615-0084 JAPAN

EU-repræsentant



OMRON HEALTHCARE EUROPE B.V.
Kruisweg 577, 2132 NA Hoofddorp, HOLLAND
www.omron-healthcare.com

Datterselskab

OMRON HEALTHCARE UK LTD.
Opal Drive Fox Milne,
Milton Keynes MK15 0DG, U.K.

OMRON MEDIZINTECHNIK, Handelsgesellschaft mbH
John-Deere-Str. 81a, 68163 Mannheim, TYSKLAND
www.omron-medizintechnik.de

OMRON Santé France SAS
14, rue de Lisbonne, F-93561 Rosny-sous-Bois Cedex, FRANKRIG

Fremstillet i Kina

Τεχνικά στοιχεία

Όνομα Προϊόν Οθόνη	HN286 (HN-286-E) Ψηφιακή ζυγαριά μπάνιου 0 ~ 180 kg 0,1 kg 0~400 lb: 0,2 lb 0~28 st 5 lb: 0,2 lb
Ακρίβεια βάρους	5,0 έως 60,0 kg: ± 0,4 kg 60,1 έως 100,0 kg: ± 0,6 kg 100,1 έως 180,0 kg: ± 1%
Παροχή ισχύος Χρόνος ζωής μπαταριών Θερμοκρασία / Υγρασία λειτουργίας	Μία μπαταρία CR2032 (περιλαμβάνεται δοκιμαστική μπαταρία) Περίπου 1 χρόνος (όταν η ζυγαριά χρησιμοποιείται για 4 μετρήσεις την ημέρα) +5°C έως +35°C, 30% έως 85% RH (Σχετική υγρασία)
Θερμοκρασία φύλαξης/ Υγρασία/Πίεση αέρα	-20°C έως +60°C, 10% έως 95% RH, 700 hPa - 1060 hPa
Βάρος Εξωτερικές διαστάσεις Περιεχόμενο συσκευασίας	Περίπου 1,5 kg (συμπεριλαμβανομένης της μπαταρίας) Περίπου 300 (Π) × 18 (Υ) × 300 (Β) mm Ψηφιακή ζυγαριά μπάνιου, μία μπαταρία CR2032 για δοκιμαστική χρήση της ζυγαριάς, εγχειρίδιο οδηγιών

Σημείωση: Υπόκειται σε τεχνικές τροποποιήσεις χωρίς προειδοποίηση.

Η συσκευή αυτή πληροί τις διατάξεις της οδηγίας ΗΜΣ 2004/108/ΕΚ.



Η OMRON HEALTHCARE EUROPE B.V. παρέχει για το παρόν προϊόν εγγύηση 2 ετών από την ημερομηνία αγοράς. Η εγγύηση δεν καλύπτει την μπαταρία, τη συσκευασία ή/και βλάβες οποιουδήποτε είδους που οφείλονται σε εσφαλμένη χρήση (όπως πτώση ή φυσική εσφαλμένη χρήση) που προκαλούνται από το χρήστη. Τα προϊόντα θα αντικαθίστανται μόνο όταν επιστρέφονται μαζί με το αρχικό τιμολόγιο / απόδειξη.

Σωστή απόρριψη αυτού του προϊόντος (WEEE) και της μπαταρίας



Αυτή η ένδειξη που εμφανίζεται στο προϊόν ή στη βιβλιογραφία του καταδεικνύει ότι δεν πρέπει να απορρίπτεται με τα υπόλοιπα οικιακά απόβλητα στο τέλος του χρόνου λειτουργίας του. Για να αποφύγετε ενδεχόμενη ζημία για το περιβάλλον ή την ανθρώπινη υγεία από ανεξέλεγκτη απόρριψη αποβλήτων, παρακαλούμε διαχωρίστε αυτό από άλλους τύπους απορριμμάτων και ανακυκλώστε το υπεύθυνα για να προωθήσετε τη διαρκή επαναχρησιμοποίηση των υλικών.

Οι οικιακοί χρήστες θα πρέπει να επικοινωνούν είτε με τον κατάστημα από το οποίο αγόρασαν αυτό το προϊόν ή με την τοπική αρμόδια αρχή για λεπτομέρειες σχετικά με το πού και το πώς μπορούν να πάνε αυτό το αντικείμενο για περιβαλλοντικά ασφαλή ανακύκλωση.

Οι επαγγελματικοί χρήστες θα πρέπει να επικοινωνήσουν με τον προμηθευτή τους και να ελέγξουν τους όρους και τις προϋποθέσεις του συμβολαίου αγοράς. Το προϊόν αυτό δεν πρέπει να αναμειγνύεται με άλλα εμπορικά απόβλητα προς απόρριψη.



Το προϊόν αυτό δεν περιέχει επικίνδυνες ουσίες. Το σύμβολο αυτό στις μπαταρίες ή τη συσκευασία υποδηλώνει ότι η απόρριψη των χρησιμοποιημένων μπαταριών πρέπει να γίνεται σύμφωνα με τους εθνικούς κανονισμούς για την απόρριψη μπαταριών. Οι μπαταρίες δεν πρέπει να απορρίπτονται στα κανονικά οικιακά απόβλητα. Πρέπει να επιστρέψετε τις μπαταρίες στο σημείο συλλογής του δήμου σας ή όπου πωλούνται μπαταρίες του ίδιου τύπου.

Ohutuselased märkused

OMRON

Σύμβολα ή nende tähendused on alljärgnevad.
Hoiaust! Ebaõige kasutamine võib lõppeda surma või raske vigastusega.

Ettevaatust! Ebaõige kasutamine võib lõppeda vigastuse või varalise kahjuga.

Hoiaust!

- Enne kaalulangetamise või treeningravi alutamist pidage alati nõu arsti või muu spetsialistiga.
- Ärge kasutage kaalu libedatel pindadel, näiteks märjal põrandal.
- Hoidke kaalu lastele kättesaamatus kohas.
- Ärge hüpake kaalule ega kaalul üles-alla.
- Ärge kasutage kaalu siis, kui teie keha ja/või jalad on märjad (nt pärast vannikäiku).
- Ärge astuge kaalu servale ega näidikuale peale.
- Puudega või füüsiliselt nõrgad inimesed peaksid kaalu kasutamisel alati kasutama teise inimese abi. Kaalule astudes kasutage käetuge või midagi sarnast.
- Kui patareivedelik satub silma, loputage silmi koheselt rohke puhta veega. Konsulteerige viivitamatult arstiga.
- Ärge pange oma sõrmi mitte ühegi ava ega kaalu sisse.
- Kasutage sisetingimustes.
- Ärge kasutage muuks otstarbeks peale kaalumise.

Ettevaatust!

- Kaal on mõeldud kasutamiseks ainult inimestele.
- Kaal on kaetud libeda klaasiga. Olge ettevaatlik, et vältida kukkumist.
- Puhastage kaalu alati enne kasutamist, kui kasutate seadet

- koos inimestega, kes põevad jalanahahaiguseid.
- Ärge hoidke kaalu kohas, kus see võib kokku puutuda kemikaalide või söövitavate aurudega.
- Lugege käesolevat kasutusjuhend seadme funktsioonide kohta info saamiseks põhjalikult enne kasutamist läbi.
- Ärge asetage kaalu vastu seinu. See võib põhjustada vigastusi ja talitlusrikkideid.
- Ärge võtke kaalu koost lahti, ärge parandage või muutke seda.
- Ärge kasutage antud kaalu jaoks mittesobivat patareid. Ärge asetage patareid seadmesse selle polaarsusele mittevastavalt.
- Asendage vana patareid kohe uuega.
- Ärge hävitage patareid neid põletades.
- Kui patareivedelik satub teie nahale või riietele, loputage kohe rohke puhta veega.
- Kui te ei kasuta kaalu pikema aja jooksul (umbes kolm kuud või rohkem), eemaldage patareid kaalust.
- Antud kaal on mõeldud ainult koduseks kasutamiseks. See ei ole mõeldud kasutamiseks haiglates ega teistes tervishoiuasutustes. See ei vasta professionaalse kasutamise korral nõutavatele kvaliteedistandarditele.

Üldised soovitusused

• Täpse mõõtmistulemuse saamiseks:

- hoidke kaalu tasasel pinnal;
- ärge asetage kaalu pehmele põrandakattele, näiteks vaibale või matile;
- ärge asetage kaalule ühtegi eset.



Διευθύνσεις

Κατασκευαστής



OMRON HEALTHCARE Co., Ltd.
24, Yamanouchi Yamanoshita-cho, Ukyo-ku, Kyoto,
615-0084 ΙΑΠΩΝΙΑ

Αντιπρόσωπος στην ΕΕ



OMRON HEALTHCARE EUROPE B.V.
Kruisweg 577, 2132 NA Hoofddorp, ΟΛΛΑΝΔΙΑ
www.omron-healthcare.com

Θυγατρική

OMRON HEALTHCARE UK LTD.
Opal Drive Fox Milne,
Milton Keynes MK15 0DG, ΗΝΩΜΕΝΟ ΒΑΣΙΛΕΙΟ

OMRON MEDIZINTECHNIK HANDELSGESELLSCHAFT mbH
John-Deere-Str. 81a, 68163 Mannheim, ΓΕΡΜΑΝΙΑ
www.omron-medizintechnik.de

OMRON Santé France SAS
14, rue de Lisbonne, 93561 Rosny-sous-Bois Cedex, ΓΑΛΛΙΑ

Κατασκευάζεται στην Κίνα

Tehnilised andmed

Nimi	HN286 (HN-286-E)
Toode	Digitaalne personaalkaal
Näidik	0 ~ 180 kg: 0,1 kg 0~400 naela (lb): 0,2 naela (lb) 0~28 kivi (st) 5 naela (lb): 0,2 naela (lb)
Kaalumise täpsus	5,0 kuni 60,0 kg: ± 0,4 kg 60,1 kuni 100,0 kg: ± 0,6 kg 100,1 kuni 180,0 kg: ± 1%
Vooluallikas	Üks CR2032 patareid (proovipatarei on komplektis)
Patareid tööiga	Ligikaudu 1 aasta (kui kaalu kasutatakse päevas 4 kaalumise jaoks)
Töötemperatuur/niiskus	+5°C kuni +35°C, 30% kuni 85% RH
Hoiutemperatuur/niiskus ja õhurõhk	-20°C kuni +60°C, 10% kuni 95% RH, 700 hPa - 1060 hPa
Kaal	Ligikaudu 1,5 kg (koos patareiga)
Välised mõõdmed	Ligikaudu 300 (L) × 18 (K) × 300 (S) mm
Pakendi sisu	Digitaalne personaalkaal, üks CR2032 patareid kaalu proovimiseks, kasutusjuhend

Märkus. Tootja jätab endale õiguse teha tehnilisi muutusi ilma eelneva etteatamiseta.

Antud seade vastab EMÜ direktiivi 2004/108/EÜ nõuetele.



OMRON HEALTHCARE EUROPE B.V. annab käesolevale tootele 2-aastase garantii alates ostukuupäevast. Garantii alla ei kuulu patareid, pakend ja/või mis tahes liiki kahjustused, mille kasutaja on põhjustanud nõuetele mittevastava kasutamise-ga (näiteks seadme kukkumine või füüsiline väärkasutamine). Kahjuhüvituspõhised tooted asendatakse vaid siis, kui need tagastatakse koos originaalrve/originaalmakseviitungiga.

Antud toote (elektri- ja elektroonikaseadmete jäätmete) ja patarei õige käitlus



Antud märgistus tootel või selle dokumentidel näitab, et toodet ei tohi tööra lõppemisel käidelda koos muude olmejäätmetega. Palun eraldage antud toode muudest jäätmetest ja suunake vastutustundlikult taasinglusse, et vältida reguleerimata jäätmekäitlemisega seotud võimaliku kahju tekitamist keskkonnale või inimeste tervisele ning edendada materiaalse ressurside säästvat taaskasutust.

Kodukasutajad peaksid antud toote keskkonnohutu ringlussevõtu kohta teabe saamiseks ühendust võtma kas müüjaga, kellelt nad antud toote ostsid, või kohaliku omavalitsusüksusega. Ärikiendid peaksid võtma ühendust tarnijaga ning kontrollima ostulepingu tingimusi. Antud toodet ei tohi panna teiste käitlemiseks mõeldud kaubandusjäätmete hulka.



Käesolev toode ei sisalda ühtegi ohtlikku ainet. Patarei või patarei pakendil olev sümbol osutab sellele, et kasutatud patareisid tuleb käidelda kooskõlas patareide kõrvaldamist puudutavate riiklike eeskirjadega. Patareid ei kuulu teie tavapäraste olmejäätmete hulka. Te peate viima patareid kohaliku omavalitsuse avalikku kogumispunkti või vastavat tüüpi patareide müügikohta.

Turvalisustietoja

Käytelyt symbolit ja määritelmit:

Varoitus: Väärä käyttö voi aiheuttaa vakavan vammaan tai kuolemaan.

Varoitus: Väärä käyttö voi aiheuttaa vammaan tai omaisuusvahingon.

Varoitus:

- Älä aloita painonpudotusta tai liikuntahoitoa ilman lääkäriltä tai asiantuntijalta saatuja ohjeita.
- Älä käytä vaakaa liukkailla pinnoilla, kuten märällä lattialla.
- Pidä vaakaa poissa pienten lasten ulottuvilta.
- Älä hyppää vaa'an päälle tai hyppele sen päällä.
- Älä käytä vaakaa, kun vartalosi ja/tai jalkasi ovat märät, esim. kylvyn jälkeen.
- Älä astu vaa'an reunalle tai näyttöalueelle.
- Jos vammaiset tai fyysisesti heikot henkilöt käyttävät vaakaa, heidän tulee pyytää toisen henkilön apua. Käytä kaidetta astuessasi vaa'an päälle.
- Jos akkuneustettä joutuu silmiisi, huuhtelee ne heti runsaalla määrällä puhdasta vettä. Hakeudu välittömästi lääkäriin.
- Älä työnnä sormia mihinkään aukkoon tai vaa'an sisään.
- Käytä vain sisätiloissa.
- Älä käytä muuhun kuin painon punnitsemiseen.

Huomio:

- Hyväksytty vain ihmisten käyttöön.
- Vaaka on liukasta lasia, varo ettet putoa.
- Puhdista vaaka aina ennen käyttöä, jos punnitset henkilöitä, joilla on jokin jalkojen ihotauti.

- Älä säilytä paikassa, jossa tuote altistuu kemikaaleille tai syövyttävälle höyrylle.
- Lue tämä käyttöohje huolellisesti ennen käyttöä ja etsi siitä lisätietoja eri toiminnoista.
- Älä aseta vaakaa seinää vasten. Seurauksena voi olla vamma tai virhetoiminta.
- Älä pura, korjaa tai muuntele vaakaa.
- Älä käytä vaa'assa muita kuin ohjeessa ilmoitettuja paristoja. Älä asenna paristoja tarkistamatta, että navat ovat oikein päin.
- Vaihda vanha paristo heti uuteen.
- Älä hävitä paristoja polttamalla.
- Jos akkuneustettä joutuu ihollesi tai vaatteillesi, huuhtelee ne heti runsaalla määrällä puhdasta vettä.
- Jos et käytä vaakaa pitkään aikaan (vähintään kolmeen kuukauteen), poista siitä paristo.
- Tämä vaaka on tarkoitettu vain kotikäyttöön. Sitä ei ole tarkoitettu käytettäväksi sairaaloissa tai muissa lääketieteellisissä tiloissa. Se ei täytä ammattikäyttöön tarvittavien laatustandardien vaatimuksia.

Yleisiä neuvoja:

- Oikeat mittaukset:
 - Säilytä vaakaa tasaisella pinnalla.
 - Älä aseta vaakaa pehmeälle pinnalle, kuten matolle tai kokolattiamatolle.
 - Älä säilytä esineitä vaa'an päällä.



Aadressid

Tootja



OMRON HEALTHCARE Co., Ltd.
24, Yamanouchi Yamanoshita-cho, Ukyo-ku, Kyoto,
615-0084 JAAPAN

Esindaja Euroopa Liidus



OMRON HEALTHCARE EUROPE B.V.
Kruisweg 577, 2132 NA Hoofddorp, HOLLAND
www.omron-healthcare.com

Tütarettevõtte

OMRON HEALTHCARE UK LTD.
Opal Drive Fox Milne,
Milton Keynes MK15 0DG, U.K.

OMRON MEDIZINTECHNIK HANDELSGESELLSCHAFT mbH
John-Deere-Str. 81a, 68163 Mannheim, SAKSAMAA
www.omron-medizintechnik.de

OMRON Santé France SAS
14, rue de Lisbonne, 93561 Rosny-sous-Bois Cedex, PRANTSUSMAA

Valmistatud Hiinas

Tekniset tiedot

Nimi
Tuote
Näyttö

HN286 (HN-286-E)
Digitaalinen henkilövaaka
0~180 kg 0,1 kg
0~400 lb: 0,2 lb
0~28 st 5 lb: 0,2 lb

Painon mittastarkkuus

5,0 - 60,0 kg: ± 0,4 kg
60,1 - 100,0 kg: ± 0,6 kg
100,1 - 180,0 kg: ± 1%

Virtalähde

Yksi CR2032-paristo (pakkaus sisältää testipariston)

Paristojen kesto

Noin 1 vuosi (kun vaa'alla tehdään 4 mittausta päivässä)

Käyttölämpötila/Kosteus

+5 °C - +35 °C, suhteellinen kosteus 30 % - 85 %

Säilytyslämpötila/

-20 °C - +60 °C, suhteellinen kosteus 10 % - 95 %, 700 hPa - 1060 hPa

Kosteus/Illmanpaine

Paino

Noin 1,5 kg (mukaan lukien paristo)

Ulkomitat

Noin 300 (l) x 18 (k) x 300 (s) mm

Pakkauksen sisältö

Digitaalinen henkilövaaka, yksi CR2032-paristo vaa'an testaamiseen, käyttöohje

Huomaa: tekniset tiedot saattavat muuttua ilman ennakoilmoitusta.

Tämä laite täyttää EMC-direktiivin 2004/108/EY vaatimukset.



OMRON HEALTHCARE EUROPE B.V. antaa tälle tuotteelle 2 vuoden takuun ostopäivästä lähtien.

Takuu ei kata paristoa, pakkausta ja/tai minkäänlaisia väärinkäytön (esim. pudottamisen tai muun huonon käsittelyn) aiheuttamia vahinkoja. Takuunalaiset tuotteet vaihdetaan vain, jos ne palautetaan yhdessä alkuperäisen laskun / kassakuitin kanssa.

Tämän tuotteen (WEEE) ja pariston oikea hävitys



Jos tuotteessa tai sen asiakirjoissa on tämä merkki, sitä ei saa hävittää muun talousjätteen mukana, kun sen käyttöikä on lopussa. Jotta vältetään kontrolloimattoman jätteenhävityksen aiheuttamat ympäristöön ja ihmisten terveyteen kohdistuvat haitat, tämä on erotettava muista jätteistä ja kierrätettävä asianmukaisesti materiaalien kestävän uudelleenkäytön edistämiseksi.

Tietoja siitä, minne ja miten tämä laite voidaan viedä ympäristöä kuormittamatonta kierrätystä varten, on saatavissa joko laitteen myyntiliikkeestä tai kunnan-/kaupunginhalitukselta. Yrityskäyttäjien taas tulee ottaa yhteyttä tavarantoimittajaan ja tarkistaa ostosopimuksen ehdot. Tuotetta ei saa hävittää yhdessä muiden kaupallisten jätteiden kanssa.



Tuote ei sisällä vaarallisia aineita. Tämä paristossa tai pakkauksessa oleva merkki osoittaa, että käytetyt paristot tulee hävittää paristojen hävittämistä koskevien säästöjen mukaisesti. Paristot eivät ole tavallista talousjätettä. Paristot on palautettava niille varattuun keräyspaikkaan tai vastaavan paristotyypin myyntiliikkeeseen.

Sigurnosne napomene

Simboli i definicije su kako slijedi:
Upozorenje: Nepravilno korištenje može rezultirati smrću ili ozbiljnim ozljedama.

Oprez: Nepravilno korištenje može rezultirati ozljedama ili oštećenjem imovine.

Upozorenje:

- Nikad nemojte započinjati terapiju smanjenja težine ni vježbi bez uputa liječnika ili specijalista.
- Vagu nemojte koristiti na klizavoj površini, kakva je mokri pod.
- Vagu držite izvan dohvata djece.
- Na vagu nemojte skakati, niti skakati gore-dolje po njoj.
- Vagu nemojte koristiti dok vam je tijelo ili/ili stopala mokra, kao npr. poslije kupanja.
- Nemojte stajati na rub ni na područje prikaza na vagi.
- Ljudi s invaliditetom ili fizički krhke građe uvijek prilikom korištenja vage moraju imati pratnju. Prilikom stajanja na vagu koristite držač ili slično.
- Ako Vam tekućina iz baterije dospije u oči, odmah ih isperite s velikom količinom vode. Odmah se savjetujte s liječnikom.
- Ni u jedan utor ni u unutrašnjost vage nemojte umetati prste.
- Korisite samo u zatvorenim prostorijama.
- Nemojte koristiti u druge svrhe osim za mjerenje težine.

Oprez:

- Dopušteno je koristiti samo za ljude.
- Vaga je od skliskog stakla, pazite da ne padnete.

- Vagu uvijek prije korištenja očistite ako je koriste ljudi s kožnim bolestima na stopalima.
- Nemojte je spremati na lokacijama izloženima kemikalijama i korozivnim parama.
- Prije korištenja i za daljnje informacije o pojedinačnim funkcijama pažljivo pročitajte korisničke upute.
- Vagu ne naslanjajte na zid. To može prouzročiti ozljede i kvarove.
- Vagu nemojte rastavljati, popravljati niti na njoj raditi preinake.
- Nemojte koristiti baterije koje nisu propisane za ovu vagu. Nemojte umetati baterije s obrnutim polaritetom.
- Istrošene baterije odmah zamijenite novima.
- Baterije ne bacajte u vatru.
- Ako Vam tekućina iz baterije dospije na kožu ili odjeću, odmah ih isperite s velikom količinom vode.
- Ako vagu nečete koristiti dulje vrijeme, izvadite baterije iz nje (tri mjeseca i dulje).
- Ova je vaga namijenjena samo za kućnu uporabu. Nije namijenjena za korištenje u bolnicama i medicinskim ustanovama. Ona ne podržava kvalitativne standarde potrebne za profesionalno korištenje.

Opći savjeti:

- Za pravilno mjerenje:
 - Vagu postavite na ravno tlo.
 - Vagu nemojte postavljati na podstavljenu površinu, kakva je parket ili podloga.
 - Nemojte spremati predmete na platformu.



Osoitteet

Valmistaja



OMRON HEALTHCARE Co., Ltd.
 24, Yamanouchi Yamanoshita-cho, Ukyo-ku, Kyoto,
 615-0084 JAPAN

EU-edustaja



OMRON HEALTHCARE EUROPE B.V.
 Kruisweg 577, 2132 NA Hoofddorp, ALANKOMAAT
 www.omron-healthcare.com

Tytäryhtiö

OMRON HEALTHCARE UK LTD.
 Opal Drive Fox Milne,
 Milton Keynes MK15 0DG, U.K.
 OMRON MEDIZINTECHNIK HANDELSGESELLSCHAFT mbH
 John-Deere-Str. 81a, 68163 Mannheim, SAKSA
 www.omron-medizintechnik.de

OMRON Santé France SAS
 14, rue de Lisbonne, 93561 Rosny-sous-Bois Cedex, RANSKA

Valmistettu Kiinassa

Tehnički podaci

Naziv	HN286 (HN-286-E)
Proizvod	Digitalna osobna vaga
Prikaz	0~180 kg 0,1 kg 0~400 lb: 0,2 lb 0~28 st 5 lb: 0,2 lb
Točnost težine	5,0 do 60,0 kg: ± 0,4 kg 60,1 do 100,0 kg: ± 0,6 kg 100,1 do 180,0 kg: ± 1%
Napajanje strujom	CR2032 baterija (priložena je testna baterija)
Vijek trajanja baterije	Oko 1 godine (ako se vaga koristi za 4 mjerenja dnevno)
Radna temperatura/Vlaga	+5°C do +35°C, 30% do 85% RH
Temperatura skladištenja/Vlaga/tlak zraka	-20°C do +60°C, 10% do 95% RV, 700 hPa - 1060 hPa
Masa	Oko 1,5 kg (priložena baterija)
Vanjske dimenzije	Oko 300 (D) × 18 (V) × 300 (Š) mm
Sadržaj pakovanja	Digitalna osobna vaga, jedna CR2032 baterija za testno korištenje vage, korisničke upute

Napomena: Može se tehnički izmijeniti bez prethodne napomene.

Ovaj uređaj ispunjava propise EMC direktive 2004/108/EZ.



OMRON HEALTHCARE EUROPE B.V. daje jamstvo za ovaj proizvod na 2 godine nakon kupnje. Jamstvo ne pokriva baterije, pakovanje ili/ili oštećenja bilo koje vrste zbog pogrešnog korištenja (kao što je pad ili fizičko pogrešno korištenje) od strane korisnika. Reklamirani proizvod bit će zamijenjen samo uz priloženi originalni račun / potvrdu.

Pravilno odlaganje ovog proizvoda (WEEE) i baterija



Ove oznake na proizvodu ili njegovim dokumentima pokazuju da se oni ne smiju odlagati s drugim kućanskim otpadom kad se istroše. Kako biste spriječili moguće narušavanje okoliša ili ljudskog zdravlja zbog nekontroliranog odlaganja smeća, odvojite ga od drugih vrsta smeća i odgovorno ga reciklirajte radi promocije održivog ponovnog korištenja materijalnih resursa.

Korisnici iz domaćinstva moraju kontaktirati dobavljača kod kojega su kupili ovaj proizvod ili svoj lokalni ured uprave, za detalje o mjestu i načinu recikliranja sigurnog za okolinu. Poslovni korisnici moraju kontaktirati svojeg dobavljača i provjeriti pravila i uvjete kupovnog ugovora. Ovaj proizvod se ne smije miješati među drugi komercijalni otpad.



Ovaj proizvod ne sadrži opasne tvari. Ovaj simbol na baterijama ili na pakovanju pokazuje da se odlaganje rabljenih baterija mora provoditi u skladu s nacionalnim pravilima za odlaganje baterija. Baterije nisu dio redovnog smeća iz kućanstva. Baterije morate vratiti u određeno mjesto za sakupljanje ili na mjesto na kojem ste kupili baterije.

A biznossigalgal kapcsolatos megjegyzések

OMRON

- A szimbólumok és definícióik a következők:
- Figyelmeztetés:** A nem megfelelő használat komoly, akár halálos sérüléshez is vezethet.
 - Vigyázat!** A nem megfelelő használat személyi sérülést, vagy anyagi kárt okozhat.
 - Figyelmeztetés:**
 - Fogyókúra vagy tervezett intenzívebb testmozgás elkezdése előtt mindig kérje ki orvos vagy szakértő tanácsait.
 - Ne használja a mérleget csúszós felületeken, például nedves padlón.
 - Tartsa távol kisgyermektől a mérleget.
 - Ne ugorjon rá a mérlegre, és ne ugráljon a mérlegen.
 - Ne használja a mérleget, amikor a teste és/vagy a lába nedves, például fürdés után.
 - Ne álljon a mérleg szélére vagy a kijelzőjére.
 - Mozgássérült vagy fizikailag gyenge személyek mindig vegyék igénybe mások segítségét a mérleg használatánál. Korlát segítségével álljon fel a mérlegre.
 - Ha az elemsav a szemébe kerül, azonnal öblítse ki bőséges mennyiségű tiszta vízzel. Azonnal forduljon orvoshoz.
 - Ne helyezze az ujját a mérleg egyetlen részébe vagy belsejébe.
 - Beltérben használja.
 - Kizárólag súly mérésére használja!
 - Figyelem!**
 - A készülék kizárólag emberi használatra alkalmas.
 - A mérleg üvege csúszós, ezért vigyázzon, nehogy elessen.
 - Mindig tisztítsa meg a mérleget használat előtt vagy ha előző-

- leg bőrbetegségben szenvedő személy használta.
- Ne tárolja olyan helyen, ahol vegyszerekkel vagy korrozív gőzökkel érintkezhet.
- Kérjük, használat előtt és az egyes funkciókkal kapcsolatos további tájékozódás érdekében alaposan olvassa el a használati utasítást.
- Ne tegye a mérleget közvetlenül a fal mellé. Ez sérülést és meghibásodást okozhat.
- Ne szerelje szét, ne javítsa és ne alakítsa át a mérleget.
- Kizárólag a mérleghez előírt típusú akkumulátort használjon. Ne helyezze be az akkumulátort a polaritással ellentétes irányban.
- Az kimerült akkumulátort haladéktalanul cserélje újra.
- Ne dobja tűzbe az akkumulátorokat.
- Ha az akkumulátorfolyadék a bőrre vagy a ruházatára kerül, azonnal öblítse le bőséges mennyiségű tiszta vízzel.
- Ha hosszabb ideig (legalább három hónapig) nem használja a mérleget, akkor vegye ki belőle az akkumulátort.
- A mérleget kizárólag otthoni használatra tervezték. Nem kórházi vagy más egészségügyi intézményben való használatra szánták. Nem felel meg a professzionális felhasználáshoz szükséges minőségi szabványoknak.

Általános tanács:

- A helyes méréshez:
 - Tárolja vízszintes talajon a mérleget.
 - Ne helyezze a mérleget puha padlóra, például szőnyegre vagy gyékényre.
 - Ne tároljon semmilyen tárgyat sem a mérlegen.



Adrese

Proizvođač



OMRON HEALTHCARE Co., Ltd.
24, Yamanouchi Yamanoshita-cho, Ukyo-ku, Kyoto,
615-0084 JAPAN

Predstavništvo u Europskoj uniji

OMRON HEALTHCARE EUROPE B.V.
Kruisweg 577, 2132 NA Hoofddorp, NIZOZEMSKA
www.omron-healthcare.com



Podružnica

OMRON HEALTHCARE UK LTD.
Opal Drive Fox Milne,
Milton Keynes MK15 0DG, U.K.

OMRON MEDIZINTECHNIK HANDELSGESELLSCHAFT mbH
John-Deere-Str. 81a, 68163 Mannheim, NJEMAČKA
www.omron-medizintechnik.de

OMRON Santé France SAS
14, rue de Lisbonne, 93561 Rosny-sous-Bois Cedex, FRANCUSKA

Proizvedeno u Kini

Műszaki adatok

Megnevezés
Termék
Kijelző

HN286 (HN-286-E)
Digitális szobamérleg
0–180 kg 0,1 kg
0–400 lb: 0,2 lb
0–28 st 5 lb: 0,2 lb
5,0–60,0 kg: ± 0,4 kg
60,1–100,0 kg: ± 0,6 kg
100,1–180,0 kg: ± 1%

Súlymérési pontosság

Áramellátás
Az akkumulátor élettartama
Működési hőmérséklet /
Páratartalom
Tárolási hőmérséklet/
Páratartalom/Légnymomás
Súly
Befoglaló méretek
A csomag tartalma

Egy CR2032 akkumulátor (tesztakkumulátor mellékelve)
Körülbelül 1 év (ha napi 4 mérés történik a mérleggel)
+5 és +35 °C között 30–85% relatív páratartalom mellett
-20 és +60 °C között 10–95% relatív páratartalom és 700–1060 hPa légnymomás mellett
Körülbelül 1,5 kg (az akkumulátorral együtt)
Körülbelül 300 (Sz) × 18 (Ma) × 300 (Mé) mm
Digitális szobamérleg, egy CR2032 akkumulátor a mérleg tesztelésére, használati utasítás

Megjegyzés: A műszaki változtatások jogát előzetes értesítés nélkül fenntartjuk.

A készülék megfelel az elektromágneses összeférhetőségről szóló 2006/108/EK irányelv előírásainak.



Az OMRON HEALTHCARE EUROPE B.V. a vásárlás napjától számított 2 év jótállást vállal a termékre. A jótállás nem vonatkozik az akkumulátorra, a csomagolásra és/vagy a felhasználó általi bármilyen rendeltetéssel ellentétes használat (például leesés vagy tönkretétel) miatti kárra. Garanciális igény esetén a terméket csak akkor cseréljük ki, ha mellékelik hozzá az eredeti számlát / pénztári blokkot.

A termék és az akkumulátor megfelelő hulladékkezelése (WEEE irányelv)



A készüléken és a dokumentációban található ábra azt jelzi, hogy a berendezés az élettartama végén nem háztartási hulladékként kezelendő. A szabályozatlan hulladékkezelés elleni környezet és az egészség védelme érdekében a berendezést élettartama végén az egyéb hulladéktípusoktól elkülönítve kell kezelni, és gondoskodni kell alkotóelemeinek megfelelő újrahasznosításáról.

A berendezés használaton kívüli részeinek újrahasznosításával kapcsolatban a háztartáson belüli felhasználók a viszonteladóval (ahol a berendezést vásárolták), vagy a helyi önkormányzati hivattal vegyék fel a kapcsolatot.

Üzleti felhasználók forduljanak viszonteladójukhoz, és a termék vásárlásakor kötött szerződés feltételeinek megfelelően járjanak el. A termék nem kezelhető együtt egyéb kereskedelmi hulladékokkal.



A termék nem tartalmaz egészségre ártalmas összetevőket. Az akkumulátoron vagy a csomagolásán elhelyezett ábra azt jelenti, hogy a használt akkumulátorok hulladékkezelésére vonatkozó nemzeti előírásokat. Az akkumulátor nem dobható a normál háztartási hulladék közé. Az akkumulátorokat vissza kell vinni a helyi önkormányzat által kijelölt gyűjtőhelyekre vagy oda, ahol az adott típusú akkumulátort értékesítik.

Saugos taisyklės

Instrukcijos naudojami tokie simboliai ir apibrėžimai:

⚠ Dėmesio! Netinkamas naudojimas gali sukelti ar net mirtinai sužaloti.

⚠ Atsargiai! Netinkamas naudojimas gali sužaloti ar sugadinti materialinį turta.

⚠ Dėmesio!

- Niekada nepradėkite mesti svorio ar sportuoti prieš tai nepasitarę su gydytoju ar specialistu.
- Nenaudokite svarstyklų ant slidžių paviršių, pvz., šlapių grindų.
- Saugokite svarstyklės nuo mažų vaikų.
- Neužsukite ant svarstyklų ir nešokinėkite ant jų.
- Nenaudokite šių svarstyklų, jei kūnas ir (arba) kojos yra drėgnos, pvz., po prausimosi.
- Nestokite ant svarstyklų krašto arba ekrano srities.
- Neigalius ar fiziškai silpnus asmenis, naudojančius šias svarstyklės, privalo visada prižiūrėti kitas asmuo. Lipdami ant svarstyklų, laikykites už turėklo ar pan.
- Jei elementų skysčio pateko į akis, nedelsdami plaukite jas dideliu kiekiu švaraus vandens. Nedelsdami kreipkitės gydytoją.
- Nekiškite pirštų į jokią svarstyklų angą arba vidų.
- Naudokite patalpoje.
- Svarstyklės naudokite tik norėdami svertis.

⚠ Atsargiai!

- Skirta naudoti tik žmonėms.
- Stiklinis svarstyklų paviršius yra slidus, būkite atsargūs, kad nenukristumėte.

- Visada prieš naudojimą nuvalykite svarstyklės, kai jomis sveriami pėdų odos ligomis sergantys asmenys.
- Nelaikykite vietoje, neapsaugotose nuo cheminių medžiagų arba koroziją sukeliančių garų.
- Prieš naudodamiesi ir norėdami gauti papildomos informacijos apie pavienes funkcijas, atidžiai perskaitykite šią naudojimo instrukciją.
- Svarstyklų nedėkite prie sienos. Galite susižaloti ir įvykti gedimas.
- Svarstyklų neardykite, neremontuokite arba neperdirbinėkite.
- Nenaudokite elementų, kurie nėra skirti šioms svarstyklėms. Elementą įdėkite taip, kad jo poliai būtų nukreipti tinkamai.
- Seną elementą nedelsdami pakeiskite nauju.
- Elementų nedeginkite.
- Jei elementų skysčio pateko ant odos ar drabužių, nedelsdami plaukite odą ar drabužius dideliu kiekiu švaraus vandens.
- Jei ketinate ilgą laiką (apytiksliai tris mėnesius ar ilgiau) nenaudoti svarstyklų, išimkite elementą.
- Šios svarstyklės yra skirtos naudoti tik namuose. Jos neskirtos naudoti ligoninėse arba kitose medicinos įstaigose. Jos neatitinka kokybės standartų, numatytų profesionaliam naudojimui.

Bendrasis patarimas

- Siekdami tikslių parodymų:
 - svarstyklės dėkite ant lygaus žemės paviršiaus;
 - svarstyklų nedėkite ant uždenyto paviršiaus, pvz., kilimo arba kilimėlio;
 - ant platformos nedėkite jokių objektų.



Címk

Gyártó



OMRON HEALTHCARE Co., Ltd.
24, Yamanouchi Yamanoshita-cho, Ukyo-ku, Kyoto,
615-0084 JAPAN

EU-képviselő



OMRON HEALTHCARE EUROPE B.V.
Kruisweg 577, 2132 NA Hoofddorp, HOLLANDIA
www.omron-healthcare.com

Leányvállalat

OMRON HEALTHCARE UK LTD.
Opal Drive Fox Milne,
Milton Keynes MK15 0DG, Egyesült Királyság

OMRON MEDIZINTECHNIK HANDELSGESELLSCHAFT mbH
John-Deere-Str. 81a, 68163 Mannheim, NEMETORSZÁG
www.omron-medizintechnik.de

OMRON Santé France SAS
14, rue de Lisbonne, F-93561 Rosny-sous-Bois Cedex, FRANCIAORSZÁG

Gyártási hely: Kína

Techniniai duomenys

Pavadinimas:

HN286 (HN-286-E)

Gaminys

Skaitmeninės asmeninės svarstyklės

Ekranas

0–180 kg 0,1 kg
0–400 svarų: 0,2 svaro
0–28 stonai 5 svarai: 0,2 svaro

Svorio matavimo tikslumas

nuo 5,0 iki 60,0 kg: ± 0,4 kg
nuo 60,1 iki 100,0 kg: ± 0,6 kg
nuo 100,1 iki 180,0 kg: ± 1 %

Maitinimas

Vienas CR2032 elementas (pridedamas elementas išbandymui)

Elemento naudojimo laikas

Apie 1 metus (kai svarstyklės naudojamos 4 matavimams per dieną)
nuo +5°C iki +35°C, nuo 30 % iki 85 % RH

Darbinė temperatūra /

Drėgnumas

nuo -20°C iki +60°C, nuo 10 % iki 95 % RH, 700–1 060 hPa

Laikymo temperatūra /

Drėgnumas / oro slėgis

Svoris

Apytiksliai 1,5 kg (su elementu)

Išoriniai matmenys

Apytiksliai 300 (P) x 18 (A) x 300 (G) mm

Pakuotės turinys

Skaitmeninės asmeninės svarstyklės, vienas CR2032 elementas svarstyklėms išbandyti, naudojimo instrukcija

Pastaba: techniniai duomenys gali būti keičiami be išankstinio įspėjimo.

Šis prietaisas atitinka EMC direktyvos 2004/108/EB nuostatas.



Šiam gaminiui „OMRON HEALTHCARE EUROPE B.V.“ nuo įsigijimo datos suteikia 2 metų garantiją. Garantija netaikoma elementui, pakuotei ir (arba) pažeidimams, atsiradusiems dėl naudotojo kaltės (pvz., numetus arba nepaisant nurodymų). Gaminiai, dėl kurių gauti skundai, bus keičiami tik gražinus su originalia sąskaita faktūra / čekiu.

Tinkamas šio gaminio (WEEE) ir elementų išmetimas



Šis ženklas, matomas ant prietaiso arba jo dokumentuose, reiškia, kad, pasibaigus prietaiso eksploatacijos laikui, jo negalima išmesti kartu su buitiniemis atliekomis. Tam, kad būtų apsaugota aplinka ir žmonių sveikata nuo nekontroliuojamo atliekų šalinimo, atskirkite šį prietaisą nuo kitų rūšių atliekų ir atsakingai utilizuokite, kad būtų užtikrintas nenutrūkstamas žaliavų perdirbimas ir panaudojimas.

Privatus vartotojai turėtų susisiekti arba su šio gaminio pardavėju, arba su savivaldybe dėl išsamesnės informacijos, kaip tausoiant aplinką utilizuoti šį gaminį.

Įmonės turėtų kreiptis į tiekėją ir patikrinti pirkimo sutarties sąlygas. Šio prietaiso negalima utilizuoti kartu su kitomis komercinės paskirties atliekomis.



Šiame gaminyje nėra pavojingų medžiagų. Šis ant elementų arba ant jų pakuočių pateikiamas ženklas nurodo, jog panaudotus elementus būtina išmesti pagal elementų išmetimo taikomus nacionalinius reikalavimus. Elementai nepriskiriami prie įprastinių namų atliekų. Elementus privaloma nunešti į Jūsų savivaldybės viešąjį surinkimo punktą arba į prekybos vietą, kur parduodami atitinkamo tipo elementai.

Drošības norādījumi

Simboli un to apraksti ir šādi:
⚠️ Bridinājums: nepareiza lietošana var potenciāli izraisīt nāvi vai radīt nopietnu ievainojumu.

⚠️ Uzmanību! Nepareiza lietošana var radīt ievainojumu vai bojāt īpašumu.

⚠️ Bridinājums:

- Nekad nesāciet svara samazināšanu vai vingrinājumu terapiju bez ārsta vai cita speciālista norādījumiem.
- Nelietojiet svarus uz slidenas virsmas, piemēram, slapjas grīdas.
- Turiet svarus maziem bērniem nepieejamā vietā.
- Neļieciet uz svariem, ja jūs ķermenis un/vai pēdas ir slapjas, piemēram, pēc dušas.
- Nekāpiet uz svaru malas vai displeja zonas.
- Personām ar īpašām vajadzībām un fiziski vārgiem cilvēkiem, lietojot šos svarus, nepieciešama palīdzība. Kāpjot uz svariem, izmantojiet margas vai ko līdzīgu.
- Ja bateriju šķidrums nokļūst acīs, nekavējoties izskalojiet acis ar lielu daudzumu ūdens. Nekavējoties konsultējieties ar ārstu.
- Nelieciet pirkstus svaru iekšpusē vai kādā no spraugām.
- Izmantojiet svarus telpās.
- Neizmantojiet tos citiem nolūkiem – tie paredzēti tikai, lai svērtos.

⚠️ Uzmanību!

- Paredzēti tikai cilvēkiem.
- Svariem ir slidens stikls, uzmanieties no paslīdēšanas.

- Vienmēr pirms lietošanas notīriet svarus, ja tos pirms tam izmantojuši cilvēki ar kāju ādas slimībām.
- Neuzglabājiet vietās, kur atrodas ķīmiskas vielas vai kodīgi izgarojumi.
- Lūdzu, pirms lietošanas izlasiet šo lietošanas instrukciju, kā arī izmantojiet to, lai iegūtu sīkāku informāciju par konkrētām funkcijām.
- Nenovietojiet svarus pie sienas. Tas var izraisīt traumas un to nepareizu darbību.
- Neizjauciet, neremontējiet un nepārveidojiet svarus.
- Nelietojiet baterijas, kas nav paredzētas šiem svariem. Neievietojiet baterijas ar polaritāti nepareizā virzienā.
- Izlietotās baterijas nekavējoties nomainiet pret jaunām.
- Nededziniet baterijas.
- Ja bateriju šķidrums nokļūst uz ādas vai apģērba, nekavējoties izskalojiet to ar lielu daudzumu tīra ūdens.
- Izņemiet bateriju no svariem, ja tie ilgāku laiku (trīs mēnešus vai ilgāk) netiks lietoti.
- Šie svari paredzēti tikai izmantošanai mājās. Tie nav paredzēti izmantošanai slimnīcās vai citās medicīnas iestādēs. Tie neatbilst profesionālās izmantošanas kvalitātes standartiem.

Vispārējs padoms

- Lai iegūtu precīzus mērījumus:
 - novietojiet svarus uz līdzenas virsmas;
 - novietojiet svarus uz mīksta grīdas seguma, piemēram, paklāja vai grīdsegas;
 - neuzglabājiet uz platformas nekādus priekšmetus.



Adresai

Gamintojas



„OMRON HEALTHCARE Co., Ltd.“
 24, Yamanouchi Yamanoshita-cho, Ukyo-ku, Kyoto,
 615-0084 JAPONIJA

Atstovybė ES šalyse



„OMRON HEALTHCARE EUROPE B.V.“
 Kruisweg 577, 2132 NA Hoofddorp, NYDERLANDAI
 www.omron-healthcare.com

Dukterinė bendrovė

„OMRON HEALTHCARE UK LTD.“
 Opal Drive Fox Milne,
 Milton Keynes MK15 0DG, U.K.

„OMRON MEDIZINTECHNIK HANDELSGESELLSCHAFT mbH“
 John-Deere-Str. 81a, 68163 Mannheim, VOKIETIJA
 www.omron-medizintechnik.de

„OMRON Santé France SAS“
 14, rue de Lisbonne, 93561 Rosny-sous-Bois Cedex, PRANCŪZIJA

Pagaminta Kinijoje

Tehniskie dati

Nosaukums
 Produkts
 Displejs

HN286 (HN-286-E)
 Personiskie digitālie svāri
 0~180 kg 0,1 kg
 0~400 lb: 0,09 kg
 0~28 st 5 lb: 0,09 kg
 5,0 līdz 60,0 kg: ± 0,4 kg
 60,1 līdz 100,0 kg: ± 0,6 kg
 100,1 līdz 180,0 kg: ± 1%

Svara precizitāte

Barošana

Bateriju darbības ilgums
 Darbības temperatūra /
 Mitrums

Uzglabāšanas temperatūra/
 Gaisa mitrums/spiediens
 Svārs

Ārējie izmēri
 Iepakojuma saturs

Viena CR2032 baterija (iekļauta pārbaudes baterija)
 Aptuveni viens gads (ja svarus izmanto 4 reizes dienā).
 +5°C līdz +35°C, 30% līdz 85% relatīvais gaisa mitrums
 -20°C līdz +60°C, 10% līdz 95% relatīvais gaisa mitrums, 700 hPa – 1060 hPa
 Apmēram 1,5 kg (ar baterijām)
 Apmēram 300 (plat.) x 18 (augst.) x 300 (dziļ.) mm
 Personiskie digitālie svāri, viena CR2032 baterija ierīces pārbaudei, lietošanas instrukcija

Piezīme: iespējamas tehniskas modifikācijas bez iepriekšēja paziņojuma.

Iekārta atbilst EMS Direktīvas 2004/108/EK prasībām.



OMRON HEALTHCARE EUROPE B.V. sniedz garantiju šim produktam divus gadus pēc iegādes. Garantijā nav iekļauta baterija, iesaiņojums un/vai jebkādi lietotāja izraisīti bojājumi, kas radušies nepareizas izmantošanas rezultātā (piemēram, nomešana). Pieprasītie produkti tiks mainīti tikai tad, ja iesniegti kopā ar oriģinālo pavadzīmi/čeku.

Produkta un bateriju pareiza utilizācija (WEEE)



Šī zīme uz produkta vai tā aprakstā norāda, ka pēc darbības laika beigām to nedrīkst utilizēt kopā ar citiem sadzīves atkritumiem. Lai novērstu iespējamo kaitējumu videi un cilvēku veselībai, nekontrolēti utilizējot atkritumus, lūdzu, atdaliet šo ierīci no cita veida atkritumiem un nododiet to otrreizējai pārstrādei, lai veicinātu materiālo resursu pastāvīgu atkārtotu izmantošanu.

Mājsaimniecības preču lietotājiem jāsažinās vai nu ar mazumtirgotāju, kas pārdeva šo produktu, vai ar pašvaldību, lai noskaidrotu, kur un kā iespējams nodot šo ierīci, lai nodrošinātu ekoloģiski drošu otrreizējo pārstrādi. Uzņēmumiem jāsažinās ar savu piegādātāju un jāpārbauda pirkuma līguma noteikumi. Šo produktu nedrīkst iekļaut citos utilizācijai paredzētos atkritumos.



Šis produkts nesatur kaitīgas vielas. Šis simbols uz baterijām vai to iesaiņojuma norāda, ka lietoto bateriju nodošana jāveic atbilstoši vietējiem bateriju utilizācijas noteikumiem. Baterijas nav sadzīves atkritumi. Baterijas jānogādā pašvaldības publiskajā savākšanas punktā vai vietā, kur šāda veida baterijas tiek pārdotas.

Sikkerhet

Symboler og definitioner:
Advarsel: Feil bruk kan føre til død eller alvorlig personskade.
OBS! Feil bruk kan føre til skade på eller ødeleggelse av utstyret.

- Advarsel:**
- Du bør aldri gå i gang med slanking eller mosjonsprogrammer uten først å rådføre deg med lege eller spesialist.
 - Vekten må ikke brukes på et glatt underlag, for eksempel et vått gulv.
 - Vekten må oppbevares utilgjengelig for barn.
 - Du må ikke hoppe opp på vekten, eller hoppe opp og ned på den.
 - Vekten må ikke brukes hvis kroppen din og/eller føttene dine er våte, for eksempel etter et bad.
 - Du må ikke trække på kanten av vekten eller på vektens display.
 - Uføre eller personer som er fysisk svekket, må alltid få hjelp av andre når de skal bruke denne vekten. Hold deg fast i et rekkverk eller lignende når du skal gå opp på vekten.
 - Hvis du får batterivæske i øynene, må du umiddelbart skylle med rikelige mengder rent vann. Kontakt lege umiddelbart.
 - Du må ikke stikke fingrene inn i vekten eller i noen av åpningsene på den.
 - Skal brukes innendørs.
 - Vekten må ikke brukes til noe annet enn veiing.

- OBS!**
- Kun godkjent til bruk på mennesker.
 - Vekten er laget av glatt glass, pass på at du ikke faller.
 - Vekten må alltid rengjøres før bruk når den brukes av personer med hudsykdom på føttene.

- Vekten må ikke oppbevares på steder der den kan bli utsatt for kjemikalier eller etsende damp.
- Les denne brukerveiledningen nøye før bruk og hvis du trenger mer informasjon om de enkelte funksjonene.
- Vekten må ikke plasseres mot veggen. Det kan føre til skade på den og til at den ikke fungerer som den skal.
- Vekten må ikke demonteres, repareres eller settes sammen igjen.
- Ikke bruk batterier som ikke er beregnet på denne vekten. Batteriet må settes inn på riktig måte (riktig polaritet).
- Når batteriet er flatt, må det skiftes ut med et nytt.
- Batterier må ikke kastes i åpen flamme.
- Hvis du får batterivæske i øynene eller på klærne, må du umiddelbart skylle med rikelige mengder rent vann.
- Ta batteriene ut av vekten hvis du ikke skal bruke den over en lengre periode (cirka tre måneder eller mer).
- Denne vekten er kun beregnet på hjemmebruk. Den er ikke beregnet på bruk på sykehus eller andre medisinske fasiliteter. Den støtter ikke kvalitetsstandardene som er påkrevd for profesjonell bruk.

Generelle råd:

- For å få riktig måling:
 - Plasser vekten på et jevnt underlag.
 - Vekten må ikke plasseres på et mykt underlag, for eksempel et gulvteppe eller en mappe.
 - Ikke la noe ligge oppå veiefaten.



Adreses

Ražotājs



OMRON HEALTHCARE Co., Ltd.
 24, Yamanouchi Yamanoshita-cho, Ukyo-ku, Kyoto,
 615-0084 JAPĀNA

Pārstāvis Eiropas Savienībā



OMRON HEALTHCARE EUROPE B.V.
 Kruisweg 577, 2132 NA Hoofddorp, NĪDERLANDE
 www.omron-healthcare.com

Filiāle

OMRON HEALTHCARE UK LTD.
 Opal Drive Fox Milne,
 Milton Keynes MK15 0DG, APVIENOTĀ KARALISTE

OMRON MEDIZINTECHNIK HANDELSGESELLSCHAFT mbH
 John-Deere-Str. 81a, 68163 Mannheim, VĀCIJA
 www.omron-medizintechnik.de

OMRON Santé France SAS
 14, rue de Lisbonne, 93561 Rosny-sous-Bois Cedex, FRANCIJA

Ražots Ķīnā

Tekniske data

Navn	HN286 (HN-286-E)
Produkt	Digital personvekt
Display	0–180 kg 0,1 kg 0–400 lb: 0,2 lb 0–28 st 5 lb: 0,2 lb
Veienøyaktighet	5,0–60,0 kg: ± 0,4 kg 60,1–100,0 kg: ± 0,6 kg 100,1–180,0 kg: ± 1 %
Strømforsyning	Et CR2032-batteri (testbatteri følger med)
Batteriets levetid	Cirka 1 år (når vekten brukes 4 ganger om dagen)
Temperatur/fuktighet – bruk	+5–35 °C, 30–85 % RH
Temperatur/fuktighet/lufttrykk – oppbevaring	-20–+60 °C, 10–95 % RH, 700–1060 hPa
Vekt	Cirka 1,5 kg (inkludert batteri)
Utvendige mål	Cirka 300 (B) × 18 (H) × 300 (D) mm
Innholdet i pakken	Digital personvekt, et testbatteri av typen CR2032, brukerveiledning

Merk: Med forbehold om at den tekniske informasjonen kan endres uten forutgående varsel.

Dette apparatet oppfyller bestemmelsene i direktiv 2004/108/EF om elektromagnetisk kompatibilitet (EMC).



OMRON HEALTHCARE EUROPE B.V. garanterer dette produktet i 2 år etter innkjøpsdatoen. Garantien dekker ikke batteri, emballasje og/eller skader som skyldes at brukeren har brukt vekten feil (for eksempel å miste vekten i gulvet eller fysisk misbruk). Produkter det kreves garantierstatning for, vil kun bli erstattet når de sendes tilbake med originalfakturaen/kvitteringen.

Riktig kassering av dette produktet (WEEE) og batterier



Når produktet er merket med dette symbolet, eller symbolet er angitt i dokumentasjonen for det, betyr det at produktet ikke må kasseres sammen med husholdningsavfall etter endt levetid. For å unngå potensiell skade på miljøet eller menneskelig helse på grunn av ukontrollert kassering av avfall må produkt kasseres atskilt fra andre typer avfall og gjenvinnes på en ansvarlig måte som fremmer varig gjenbruk av ressursene.

Private brukere må enten kontakte forhandleren de kjøpte produktet av, eller vedkommende lokale myndigheter for å få vite hvor og hvordan de kan innlevere produktet for miljøvennlig og sikker gjenvinning. Institusjoner må kontakte sin leverandør og kontrollere vilkårene i kjøpskontrakten. Produktet må ikke kasseres sammen med annet kommersielt avfall.



EU Dette produktet inneholder ingen farlige stoffer. Dette symbolet på batterier eller batteriemballasjen angir at brukte batterier må kasseres i henhold til nasjonale bestemmelser om kassering av batterier. Batterier er ikke en del av vanlig husholdningsavfall. Batteriene må innleveres til det kommunale mottaksanlegget for brukte batterier eller til butikken der batteriene er solgt.

Uwagi dotyczące bezpieczeństwa

- Poniżej znajduje się lista symboli i ich definicji:
- ⚠ Ostrzeżenie:** Nieprawidłowe użycie grozi śmiercią lub poważnymi obrażeniami ciała.
- ⚠ Przestroga:** Nieprawidłowe użycie może spowodować obrażenia ciała lub uszkodzenie mienia.
- ⚠ Ostrzeżenie:**
- Nie należy rozpoczynać obniżania masy ciała ani ćwiczeń bez wskazówek lekarza lub odpowiedniego specjalisty.
 - Wagi nie należy używać na śliskich powierzchniach, takich jak mokra podłoga.
 - Wagę należy chronić przed dziećmi.
 - Nie należy wskakiwać na wagę lub podskakiwać na niej.
 - Nie należy używać wagi, kiedy całe ciało lub stopy są mokre, np. po kąpieli.
 - Nie należy stawiać na krawędzi ani na wyświetlaczu wagi.
 - Osoby niepełnosprawne lub słabe fizycznie powinny korzystać z wagi w asyście innej osoby. Podczas stawiania na wagę należy używać poręczy lub jej odpowiednika.
 - Jeśli płyn z baterii dostanie się do oczu, należy natychmiast przepłukać je dużą ilością czystej wody. Wówczas należy niezwłocznie skontaktować się z lekarzem.
 - Nie należy wkładać palców do żadnych szczelin ani do wnętrza wagi.
 - Urządzenie przeznaczone jest do użycia w pomieszczeniach.
 - Nie należy używać w celach innych niż ważenie.
- ⚠ Przestroga:**
- Zatwierdzone wyłącznie do ważenia ludzi.
 - Powierzchnię wagi wykonano ze śliskiego szkła, należy uważać, żeby nie upaść.

- W przypadku korzystania z wagi przez osoby mające choroby stóp należy wyczyścić wagę przed użyciem.
- Nie należy przechowywać wagi w miejscach narażających na kontakt ze związkami chemicznymi lub parami żrącymi.
- Przez użyciem należy uważnie przeczytać niniejszą instrukcję i korzystać z niej w celu uzyskania informacji dotyczących poszczególnych funkcji.
- Nie należy opierać wagi o ścianę. Może to prowadzić do uszkodzeń i nieprawidłowego działania.
- Nie należy rozmontowywać, naprawiać bądź przerabiać wagi.
- Nie należy stosować baterii, która nie została określona dla tej wagi. Baterię należy wkładać zgodnie z podaną biegunowością.
- Należy niezwłocznie wymienić zużytą baterię na nową.
- Nie wrzucać baterii do ognia.
- Jeśli płyn z baterii dostanie się na skórę lub ubranie, należy natychmiast splukać go dużą ilością czystej wody.
- Jeśli waga nie będzie używana przez dłuższy czas (w przybliżeniu trzy miesiące lub dłużej), należy wyjąć z niej baterię.
- Waga przeznaczona jest wyłącznie do użytku domowego. Nie jest ona przeznaczona do stosowania w szpitalach ani innych placówkach medycznych. Waga nie spełnia standardów jakości wymaganych do profesjonalnego stosowania.

Rady ogólne:

- Dla uzyskania prawidłowych wyników:
 - Wagę należy ustawić na równym podłożu.
 - Wagi nie należy ustawiać na miękkich powierzchniach, takich jak maty lub dywany.
 - Nie należy stawiać żadnych przedmiotów na platformie.



Adresser

Produsent



OMRON HEALTHCARE Co., Ltd.
24, Yamanouchi Yamanoshita-cho, Ukyo-ku, Kyoto,
615-0084 JAPAN

EU-representant



OMRON HEALTHCARE EUROPE B.V.
Kruisweg 577, 2132 NA Hoofddorp, NEDERLAND
www.omron-healthcare.com

Filial

OMRON HEALTHCARE UK LTD.
Opal Drive Fox Milne,
Milton Keynes MK15 0DG, U.K.

OMRON MEDIZINTECHNIK HANDELSGESELLSCHAFT mbH
John-Deere-Str. 81a, 68163 Mannheim, TYSKLAND
www.omron-medizintechnik.de

OMRON Santé France SAS
14, rue de Lisbonne, 93561 Rosny-sous-Bois Cedex, FRANKRIKE

Produsent i Kina

Dane techniczne

Nazwa	HN286 (HN-286-E)
Produkt	Osobista waga cyfrowa
Wyświetlacz	0-180 kg 0,1 kg 0-400 funtów: 0,2 funta 0 ~ 28 kamieni 5 funtów: 0,2 funta
Dokładność pomiaru masy ciała	od 5,0 do 60,0 kg: ±0,4 kg od 60,1 do 100,0 kg: ±0,6 kg od 100,1 do 180,0 kg: ±1%
Zasilanie	Jedna bateria CR2032 (dodłączono baterię testową)
Okres użytkowania baterii	Okolo 1 roku (gdy waga używana jest do 4 pomiarów dziennie)
Zakres temperatur / Wilgotność	od +5°C do +35°C, 30% do 85% wilg. wzgl.
Temperatura przechowywania / Wilgotność / Ciśnienie atmosferyczne	od -20°C do +60°C, 10% do 95% wilg. wzgl., 700-1060 hPa
Masa	Ok. 1,5 kg (łącznie z baterią)
Wymiary zewnętrzne	Ok. 300 (szerokość) × 18 (wysokość) × 300 (głębokość) mm
Zawartość opakowania	Osobista waga cyfrowa, jedna bateria CR2032 do testu działania wagi, instrukcja obsługi.

Uwaga: Produkt może podlegać modyfikacjom technicznym bez wcześniejszego powiadomienia.

Urządzenie to spełnia wymogi dyrektywy dotyczącej zgodności elektromagnetycznej EMC 2004/108/WE.



Firma OMRON HEALTHCARE EUROPE B.V. udziela na produkt dwuletniej gwarancji od daty zakupu. Gwarancja nie obejmuje baterii, opakowania i/lub uszkodzeń wynikających z niewłaściwego stosowania (na przykład zrzucenia lub nadwyrężenia) spowodowanych przez użytkownika. Reklamowane produkty zostaną wymienione tylko w przypadku przedstawienia oryginalnej faktury lub paragonu.

Właściwa utylizacja tego produktu (WEEE) i baterii



To oznaczenie, znajdujące się na produkcie lub w literaturze dotyczącej go, wskazuje, że po zużyciu nie należy utylizować go razem z innymi odpadami domowymi. Aby zapobiec możliwemu skażeniu środowiska lub szkodom dla zdrowia ludzkiego wynikłym z niekontrolowanej utylizacji odpadów, należy oddzielić je od innych typów odpadów i przetwarzać w odpowiedzialny sposób, działając na rzecz ponownego wykorzystania zasobów materiałowych.

Użytkownicy korzystający z urządzenia w domu powinni skontaktować się ze sprzedawcą detalicznym, u którego kupili produkt lub z lokalnym urzędem, aby uzyskać szczegółowe informacje na temat gdzie i w jaki sposób można zutylizować produkt w sposób bezpieczny dla środowiska.

Użytkownicy komercyjni powinni skontaktować się z dostawcą i sprawdzić warunki oraz zasady umowy zakupu. Produktu nie należy łączyć z innymi odpadami handlowymi w celu utylizacji.



Produkt nie zawiera żadnych niebezpiecznych substancji. Symbole na bateriach lub ich opakowaniu wskazują, że utylizację zużytych baterii należy przeprowadzić zgodnie z krajowymi przepisami dotyczącymi utylizacji baterii. Baterie nie wchodzą w skład odpadów gospodarstwa domowego. Baterie należy oddać do miejscowego punktu zbierania baterii lub punktu sprzedaży właściwego typu baterii.

Notas sobre segurança

Os símbolos utilizados e as respectivas definições são os seguintes:

Advertência: A utilização inadequada poderá resultar em morte ou danos físicos graves.

Cuidado: A utilização inadequada poderá resultar em danos físicos ou materiais.

Advertência:

- Nunca comece dietas ou exercícios terapêuticos sem consultar um médico ou especialista.
- Não utilize a balança em superfícies escorregadias, como chão molhado.
- Mantenha a balança fora do alcance das crianças.
- Não salte para cima da balança, nem pule em cima dela.
- Não utilize a balança quando tiver o corpo e/ou os pés molhados, como depois de tomar banho.
- Não coloque os pés no bordo ou na área do visor da balança.
- As pessoas com incapacidades ou debilidades físicas devem ser sempre assistidas por outra pessoa ao utilizar a balança. Apoie-se num corrimão ou objecto semelhante para se colocar na balança.
- Se o fluido das pilhas entrar em contacto com os olhos, lave-os imediatamente com bastante água limpa. Consulte um médico de imediato.
- Não coloque os dedos nas ranhuras ou no interior da balança.
- Utilizar no interior.
- Não utilize para quaisquer outros fins que não sejam a pesagem.

Cuidado:

- Aprovado apenas para utilização com seres humanos.
- O vidro da balança pode ser escorregadio, tenha cuidado para evitar quedas.

- Limpe sempre a balança antes de utilizar quando a mesma for utilizada por pessoas com problemas de pele nos pés.
- Não armazene em locais expostos a químicos ou vapores corrosivos.
- Leia cuidadosamente o presente manual de instruções antes da utilização e para futura informação sobre funções individuais.
- Não coloque a balança contra uma parede. Poderá provocar ferimentos e avaria do aparelho.
- Não desmonte, repare ou altere a balança.
- Não utilize pilhas não especificadas para esta balança. Não insira a pilha com a polaridade invertida.
- Substitua imediatamente a pilha usada por uma nova.
- Não elimine as pilhas queimando-as.
- Se o fluido das pilhas entrar em contacto com a pele ou a roupa, lave-os imediatamente com bastante água limpa.
- Quando não for utilizar a balança durante um longo período de tempo (aproximadamente três meses ou mais), retire a pilha.
- Esta balança destina-se apenas para uso doméstico. Não se destina para uso em hospitais ou outras instalações médicas. Não cumpre os padrões de qualidade necessários para uso profissional.

Recomendações gerais:

- Para medições correctas:
 - Armazene a balança num piso nivelado.
 - Não coloque esta balança sobre chão revestido, como uma carpete ou tapete.
 - Não armazene objectos na plataforma.



Adresy

Producent



OMRON HEALTHCARE Co., Ltd.
24, Yamanouchi Yamanoshita-cho, Ukyo-ku, Kioto,
615-0084 JAPONIA

Przedstawiciel handlowy w UE



OMRON HEALTHCARE EUROPE B.V.
Kruisweg 577, 2132 NA Hoofddorp, HOLLANDIA
www.omron-healthcare.com

Filia

OMRON HEALTHCARE UK LTD.
Opal Drive Fox Milne,
Milton Keynes MK15 0DG, U.K.

OMRON MEDIZINTECHNIK HANDELSGESELLSCHAFT mbH
John-Deere-Str. 81a, 68163 Mannheim, NIEMCY
www.omron-medizintechnik.de

OMRON Santé France SAS
14, rue de Lisbonne, 93561 Rosny-sous-Bois Cedex, FRANCJA

Wyprodukowano w Chinach

Dados técnicos

Nome	HN286 (HN-286-E)
Produto	Balança pessoal digital
Visor	0 ~ 180 kg 0,1 kg 0~400 lb: 0,2 lb 0~28 st 5 lb: 0,2 lb
Precisão do peso	5,0 a 60,0 kg: ± 0,4 kg 60,1 a 100,0 kg: ± 0,6 kg 100,1 a 180,0 kg: ± 1%
Fonte de alimentação	Uma pilha CR2032 (pilha incluída)
Vida útil da pilha	Aproximadamente 1 ano (quando a balança é utilizada para 4 medições diárias)
Temperatura de funcionamento / Humidade	+5 °C a +35 °C, 30% a 85% HR
Temperatura de armazenamento/ Humidade/Pressão de ar	-20 °C a +60 °C, 10% a 95% HR, 700 hPa - 1060 hPa
Peso	Aproximadamente 1,5 kg (incluindo a pilha)
Dimensões externas	Aproximadamente 300 (l) x 18 (a) x 300 (e) mm
Conteúdo da embalagem	Balança pessoal digital, uma pilha R2032 para testar a balança, manual de instruções

Nota: Sujeito a modificações técnicas sem aviso prévio.

Este dispositivo cumpre as provisões da Directiva EMC 2004/108/CE.



A OMRON HEALTHCARE EUROPE B.V. fornece uma garantia de 2 anos para este produto após a data de aquisição. Esta garantia não abrange a pilha, a embalagem e/ou danos de quaisquer tipo devido a utilização indevida (tais como queda ou utilização física indevida) provocada pelo utilizador. Os produtos sujeitos a reclamação serão apenas substituídos quando devolvidos juntamente com a factura/talão original.

Eliminação correcta deste produto (WEEE) e pilha



Este símbolo, presente no produto ou na respectiva documentação, indica que o produto não deve ser eliminado juntamente com outros resíduos domésticos no final do seu período de vida útil. Para prevenir possíveis efeitos prejudiciais ao meio ambiente ou à saúde pública provocados pela eliminação não controlada de resíduos, separe este produto de outros tipos de resíduos e proceda à sua reciclagem de forma responsável, de modo a promover uma reutilização sustentável dos recursos.

Os utilizadores particulares devem contactar o revendedor ao qual tenham adquirido este produto ou as entidades oficiais locais, para saberem como e onde podem levar este produto para que seja reciclado de forma segura.
Os utilizadores profissionais devem contactar o fornecedor e verificar os termos e condições do contrato de compra. Este produto não deve ser misturado com outros resíduos comerciais para eliminação.



Este produto não contém substâncias perigosas. Este símbolo nas pilhas ou na sua embalagem indica que a eliminação de pilhas usadas deve ser efectuada de acordo com os regulamentos nacionais para a eliminação de pilhas. As pilhas não fazem parte dos seus resíduos domésticos normais. Deve devolver as pilhas através de recolha pública municipal ou no local onde o respectivo tipo de pilhas é comercializado.

Note referitoare la siguranță

- Simbolurile utilizate și definițiile aferente sunt următoarele:
- ⚠ Avertisment:** Utilizarea incorectă poate cauza leziuni corporale grave sau chiar decesul.
 - ⚠ Atenție:** Utilizarea incorectă poate cauza leziuni corporale sau pagube materiale.
 - ⚠ Avertisment:**
 - Nu începeți niciodată o cură de slăbire sau o terapie bazată pe exerciții fizice fără a beneficia de asistența unui medic sau a unui specialist.
 - Nu utilizați cântarul pe suprafețe alunecoase, cum ar fi o podea umedă.
 - Nu lăsați cântarul la îndemâna copiilor mici.
 - Nu vă urcați sărind pe cântar și nu săriți în sus pe cântar.
 - Nu utilizați cântarul când aveți corpul și/sau picioarele umede, (de exemplu, după baie).
 - Nu pășiți pe marginea sau pe zona de afișare a cântarului.
 - Persoanele cu handicap sau cu debilitate fizică trebuie să beneficieze de ajutorul altei persoane la fiecare utilizare a cântarului. Când pășiți pe cântar, utilizați o bară de sprijin sau un obiect asemănător.
 - Dacă electrolitul bateriei intră în contact cu ochii, clătiți imediat cu multă apă curată. Consultați imediat un medic.
 - Nu introduceți degetele în niciun orificiu al cântarului și nici în interiorul acestuia.
 - A se utiliza numai în medii de interior.
 - A nu se utiliza în alte scopuri decât pentru măsurarea greutatei.
 - ⚠ Atenție:**
 - Omologat numai pentru uz uman.

- Cântarul este realizat din sticlă alunecoasă, pericol de cădere.
- Curățați întotdeauna cântarul înainte ca acesta să fie utilizat de persoane care suferă de boli de piele pe laba piciorului.
- A nu se depozita în locații expuse la substanțe chimice sau la vapori corozivi.
- Citiți cu atenție acest manual de instrucțiuni înainte de utilizare și pentru informații suplimentare despre funcțiile individuale
- Nu rezemați cântarul de perete. Se pot produce vătămări corporale și defecțiuni.
- Nu demontați, nu reparați și nu remodelați cântarul.
- Nu utilizați baterii care nu sunt recomandate pentru acest cântar. Nu montați bateria cu polaritățile inversate.
- Înlocuiți imediat bateria uzată cu una nouă.
- Nu aruncați bateriile în foc.
- Dacă electrolitul din baterii intră în contact cu pielea sau cu îmbrăcămintea, clătiți imediat cu multă apă curată.
- Îndepărtați bateria atunci când cântarul nu va fi utilizat pentru o perioadă mai îndelungată (aproximativ trei luni sau mai mult).
- Acest cântar este destinat numai uzului casnic. Nu este destinat utilizării în spitale sau în alte instituții medicale. Acest dispozitiv nu îndeplinește standardele de calitate necesare pentru uz profesional.

Sfaturi generale:

- Pentru măsurări corecte:
 - Depozitați cântarul pe o suprafață dreaptă.
 - Nu așezați cântarul pe o suprafață căptușită, precum un covor sau preș.
 - Nu depozitați obiecte pe platformă.



Endereços

Fabricante



OMRON HEALTHCARE Co., Ltd.
24, Yamanouchi Yamanoshita-cho, Ukyo-ku, Kyoto,
615-0084 JAPÃO

Representante da UE



OMRON HEALTHCARE EUROPE B.V.
Kruisweg 577, 2132 NA Hoofddorp, PAÍSES BAIXOS
www.omron-healthcare.com

Filial

OMRON HEALTHCARE UK LTD.
Opal Drive Fox Milne,
Milton Keynes MK15 0DG, U.K.

OMRON MEDIZINTECHNIK HANDELSGESELLSCHAFT mbH
John-Deere-Str. 81a, 68163 Mannheim, ALEMANHA
www.omron-medizintechnik.de

OMRON Santé France SAS
14, rue de Lisbonne, 93561 Rosny-sous-Bois Cedex, FRANÇA

Fabricado na China

Date tehnice

Nume	HN286 (HN-286-E)
Produs	Cântar digital personal
Afișaj	0 ~ 180 kg 0,1 kg 0~400 lb: 0,2 lb 0~28 st 5 lb: 0,2 lb
Precizia de măsurare a greutatei	5,0 - 60,0 kg: ± 0,4 kg 60,1 - 100,0 kg: ± 0,6 kg 100,1 - 180,0 kg: ± 1%
Sursa de alimentare cu energie	O baterie CR2032 (baterie test inclusă)
Durata de viață a bateriilor	Aproximativ 1 an (când cântarul este utilizat pentru 4 măsurători pe zi)
Temperatură de operare / Umiditate	+5°C - +35°C, 30% - 85% RH
Temperatură de depozitare / Umiditate/Presiune atmosferică	-20°C - +60°C, 10% - 95% RH, 700 hPa - 1060 hPa
Greutate	Aproximativ 1,5 kg (baterie inclusă)
Dimensiuni exterioare	Aproximativ 300 (L) × 18 (H) × 300 (l) mm
Conținutul ambalajului	Cântar digital personal, o baterie CR2032 pentru verificarea utilizării cântarului, manual de instrucțiuni

Notă: Specificațiile pot fi modificate fără notificare prealabilă.

Acest dispozitiv îndeplinește prevederile directivei EMC 2004/108/CE.



OMRON HEALTHCARE EUROPE B.V. garantează acest produs pentru 2 ani de la data achiziției. Garanția nu acoperă bateria, ambalajul și/sau deteriorări de orice fel datorate utilizării neadecvate (de exemplu, scăpare din mâini sau manipulare fizic incorectă) provocate de utilizator. Produsele care fac obiectul reclamațiilor vor fi înlocuite numai când sunt însoțite de factura/bonul de casă original.

Depunerea corectă la deșeuri a acestui produs (WEEE) și a bateriei



Acest marcatj aplicat pe produs sau pe literatura aferentă indică faptul că nu trebuie evacuat la deșeuri alături de reziduurile menajere la sfârșitul duratei sale de funcționare. Pentru a preveni posibilele efecte negative ale evacuării necontrolate la deșeuri asupra mediului sau a sănătății umane, separați acest produs de alte tipuri de deșeuri și reciclați-l cu responsabilitate, pentru a promova reutilizarea sustenabilă a resurselor materiale.

Utilizatorii casnici vor contacta fie detailistul de la care au achiziționat acest produs, fie autoritățile locale pentru detalii privind locația și modul în care pot duce acest produs în vederea unei reciclări în condiții ecologice.

Utilizatorii comerciali își vor contacta furnizorul și vor verifica termenii și condițiile contractului de achiziție. Acest produs nu va fi combinat cu alte deșeuri comerciale în vederea evacuării.



Acest produs nu conține substanțe periculoase. Acest simbol aplicat pe baterii sau pe ambalaj arată că depunerea la deșeuri a bateriilor uzate trebuie efectuată în conformitate cu reglementările naționale de depunere la deșeuri a bateriilor. Bateriile nu fac parte din deșeurile menajere obișnuite. Trebuie să returnați bateriile în sistemul public de colectare al municipalității sau în locația de comercializare a bateriilor de tipul respectiv.

Varnostna opozorila

- Spodaj so navedeni simboli in opredelitve:
- ⚠ Opozorilo:** Nepravilna uporaba lahko povzroči smrt ali hude poškodbe.
 - ⚠ Pozor:** Nepravilna uporaba lahko povzroči poškodbe ljudi ali okolice.
 - ⚠ Opozorilo:**
 - Nikoli ne začnite s hujšanjem ali telesno vadbo, ne da bi se prej o tem posvetovali z zdravnikom ali specialistom.
 - Tehnice ne uporabljajte na spolzkih površinah, kot so mokra tla.
 - Tehnico hranite izven dosega majhnih otrok.
 - Na tehnico ne smete skočiti ali na njej poskakovati.
 - Tehnice ne uporabljajte, če so vaše telo in/ali stopala mokra, na primer po kopanju.
 - Ne stopite na rob ali območje prikazovalnika tehnice.
 - Invalidnim osebam ali osebam, ki so fizično slabotne, naj pri uporabi te tehnice vedno nekdo pomaga. Ko stopate na tehnico, si pomagajte z oprimkom ali čim podobnim.
 - Če vaše oči pridejo v stik s tekočino iz baterije, jih takoj temeljito sperite z obilo čiste vode. Nemudoma se posvetujte z zdravnikom.
 - Ne vtikajte prstov v nobeno režo na tehnici ali v njeno notranjost.
 - Uporabljajte v zaprtih prostorih.
 - Uporabljajte samo za tehtanje in za nič drugega.
 - ⚠ Pozor:**
 - Dovoljeno samo za tehtanje ljudi.

- Tehnica je narejena iz spozkega stekla, zato pazite, da ne zdrsnete.
- Če tehnico uporabljajo osebe s kožno boleznijo na stopalih, jo morate pred uporabo vedno očistiti.
- Ne shranjujte je na mestih, ki so izpostavljena kemikalijam ali jedkim hlapom.
- Ta priročnik z navodili pozorno preberite pred prvo uporabo in za nadaljnje informacije o posameznih funkcijah.
- Tehnice ne naslanjajte na zid. Lahko se poškoduje in pokvari.
- Tehnice ne razstavljajte, ne popravljajte in je ne predelujte.
- Ne uporabljajte baterije, ki ni primerna za to tehnico. Ne vstavljajte baterije z napačno poravnanimi poloma.
- Izbrabljeno baterijo takoj zamenjajte z novo.
- Baterije ne odvrzite v ogenj.
- Če tekočina iz baterije pride v stik z vašo kožo ali oblačili, jih takoj temeljito sperite z obilo čiste vode.
- Kadar tehnice ne nameravate uporabljati daljši čas (približno tri mesece ali več), vzemite baterijo iz tehnice.
- Ta tehnica je samo za domačo uporabo. Ni namenjena za uporabo v bolnišnicah ali drugih zdravstvenih ustanovah. Ne ustreza kakovostnim standardom za profesionalno rabo.

Splošni napotki:

- Za točne meritve:
 - Tehnico shranite na ravni podlagi.
 - Tehnice ne postavite na oblazinjena tla, kot sta na primer preproga ali predpražnik.
 - Ne odlagajte predmetov na ploskev.



Adrese

Producător



OMRON HEALTHCARE Co., Ltd.
24, Yamanouchi Yamanoshita-cho, Ukyo-ku, Kyoto,
615-0084 JAPONIA

Reprezentant pentru UE



OMRON HEALTHCARE EUROPE B.V.
Kruisweg 577, 2132 NA Hoofddorp, OLANDA
www.omron-healthcare.com

Subsidiară

OMRON HEALTHCARE UK LTD.
Opal Drive Fox Milne,
Milton Keynes MK15 0DG, U.K.

OMRON MEDIZINTECHNIK HANDELSGESELLSCHAFT mbH
John-Deere-Str. 81a, 68163 Mannheim, GERMANIA
www.omron-medizintechnik.de

OMRON Santé France SAS
14, rue de Lisbonne, 93561 Rosny-sous-Bois Cedex, FRANȚA

Fabricat în China

Tehnični podatki

Ime	HN286 (HN-286-E)
Izdelek	Digitalna osebna tehnica
Zaslou	0 ~ 180 kg 0,1 kg 0~400 lb: 0,2 lb 0~28 st 5 lb: 0,2 lb
Natančnost tehnice	5,0 do 60,0 kg: ± 0,4 kg 60,1 do 100,0 kg: ± 0,6 kg 100,1 do 180,0 kg: ± 1 %
Napajanje	Ena baterija CR2032 (preizkusna baterija je priložena)
Življenjska doba baterije	Približno eno leto (če tehnicu uporabljate štirikrat na dan)
Delovna temperatura/Vlažnost	+5 °C do +35 °C, pri relativni vlažnosti 30 % do 85 %
Hranite na temperaturi/ Vlažnost/Zračni tlak	-20 °C do +60 °C, pri relativni vlažnosti 10 % do 95 %, 700 hPa ~ 1060 hPa
Teža	Približno 1,5 kg (skupaj z baterijo)
Zunanje mere	Približno 300 (S) x 18 (V) x 300 (G) mm
Vsebina embalaže	Digitalna osebna tehnica, ena baterija CR2032 za preizkusno uporabo tehnice, priročnik z navodili

Opomba: Možnost tehničnih sprememb brez predhodnega obvestila.

Ta naprava izpolnjuje določbe direktive o elektromagnetni združljivosti (EMC) 2004/108/ES.



OMRON HEALTHCARE EUROPE B.V. daje za ta izdelek dveletno garancijo od dneva nakupa. Garancija ne zajema baterije, embalaže in/ali kakršnih koli poškodb, ki bi nastale zaradi kupčeve napačne uporabe (npr. padec na tla ali grobo ravnanje). Reklamirani izdelek bomo zamenjali samo takrat, ko ga vmete skupaj z originalnim računom ali blagajniškim izpisom.

Pravilno odstranjevanje tega izdelka (WEEE) in baterije



Ta oznaka, prikazana na izdelku ali v pripadajoči dokumentaciji, ponazarja, da izdelek ob koncu življenjske dobe ni dovoljeno zavreči skupaj z drugimi gospodinjskimi odpadki. Da bi preprečili morebiten negativen vpliv na okolje ali zdravje ljudi zaradi nenadzorovanega odstranjevanja odpadkov, to vrsto odpadkov ločujte od ostalih vrst odpadkov in jo ustrezno reciklirajte, s čimer boste spodbujali trajnostno uporabo materialnih virov.

Uporabniki gospodinjstev naj se glede informacij o tem, kam in kako naj odpeljejo ta izdelek, da bo recikliran na okolju prijazen način, obrnejo na preprodajalca, pri katerem so ta izdelek kupili ali na ustrezno občinsko pisarno.

Poslovni uporabniki naj se obrnejo na svoje dobavitelje in naj preverijo pogoje nakupne pogodbe. Tega izdelka ni dovoljeno mešati z ostalimi industrijskimi odpadki.



Ta izdelek ne vsebuje nobenih nevarnih snovi. Ta simbol na baterijah ali njihovi embalaži pomeni, da morate iztrošene baterije odstraniti skladno z nacionalnimi predpisi o odlaganju baterij. Baterije ne spadajo med običajne gospodinjske odpadke. Baterije morate oddati na ustrezno občinsko odlagališče ali pa tja, kjer takšne baterije prodajajo.

Poznámky k bezpečnosti

Symbols a definície:

⚠ Výstraha! Nesprávny spôsob použitia môže mať za následok vážne zranenie alebo smrť.

⚠ Pozor! Nesprávny spôsob použitia môže mať za následok zranenie alebo poškodenie majetku.

⚠ Výstraha!

- Nikdy nezačínajte redukčnú diétu alebo cvičenie na schudnutie bez inštrukcií svojho lekára alebo špecialistu.
- Zariadenie nekladte na šmyklavý podklad, akým je mokrá podlaha.
- Dbajte na to, aby sa k váhe nedostali malé deti.
- Na váhu neskáče a ani na nej neposkakujte.
- Toto zariadenie nepoužívajte vo chvíli, keď máte telo alebo nohy vlhké, napríklad po kúpeli.
- Nestúpajte na okraj váhy a ani na časť s displejom.
- Osobám s postihnutím alebo fyzicky chabou kondíciou je vždy potrebné pri použití tohto zariadenia pomáhať. Pri vystupovaní na zariadenie je vhodné použiť madlo.
- Ak by sa Vám elektrolyt z batérií dostal do očí, ihneď si oči vypláchnite veľkým množstvom čistej vody. Bezodkladne vyhľadajte lekára.
- Nestrkajte prsty do žiadneho otvoru a do vnútorných častí váhy.
- Váhu používajte vnútri.
- Váhu nepoužívajte na iné účely než na váženie.

⚠ Pozor!

- Váha je určená výhradne pre ľudí.
- Na váhe je šmyklivé sklo, tak si dávajte pozor, aby ste nespádli.

- Ak váhu využívajú aj osoby, ktoré majú na chodidlách kožné choroby, váhu vždy pred použitím očistite.
- Váhu neskladujte na miestach, kde by bola vystavená chemikáliám alebo agresívnym výparom.
- Pred použitím si tento návod dôkladne prečítajte a zoznámte sa aj s ďalšími informáciami o jednotlivých funkciách váhy.
- Váhu neopierajte o stenu. Mohla by spôsobiť zranenie a vzniknúť porucha.
- Váhu nerozoberajte, neopravujte a neupravujte.
- Nepoužívajte batérie, ktoré nie sú určené pre túto váhu. Batérie nekladajte s polaritou nezodpovedajúcou naznačenej orientácii.
- Opotrebovanú batériu nahraďte novou bezodkladne.
- Batérie nezahadzujte do ohňa.
- Ak by sa Vám elektrolyt z batérií dostal do očí alebo na pokožku, ihneď si zasiahnuté miesto vypláchnite veľkým množstvom čistej vody.
- Ak zariadenie nemienite dlhší čas (tri mesiace a viac) používať, vyberte z neho batérie.
- Táto váha je určená len pre domácnosti. Nie je určená pre nemocnice alebo iné zdravotnícke zariadenia. Nezodpovedá normám kvality, ktoré sa vyžadujú pre profesionálne účely.

Všeobecné rady:

- V záujme správnych meraní:
 - Túto váhu uchovávajte na rovnom podklade.
 - Zariadenie nekladte na mäkké podlahoviny, akými sú koberec alebo predložky.
 - Na váhe nič neskladujte.



Naslovi

Proizvajalec



OMRON HEALTHCARE Co., Ltd.
24, Yamanouchi Yamanoshita-cho, Ukyo-ku, Kyoto,
615-0084 JAPONSKA

EU predstavnik



OMRON HEALTHCARE EUROPE B.V.
Kruisweg 577, 2132 NA Hoofddorp, NIZOZEMSKA
www.omron-healthcare.com

Podružnica

OMRON HEALTHCARE UK LTD.
Opal Drive Fox Milne,
Milton Keynes MK15 0DG, U.K.

OMRON MEDIZINTECHNIK HANDELSGESELLSCHAFT mbH
John-Deere-Str. 81a, 68163 Mannheim, NEMČIJA
www.omron-medizintechnik.de

OMRON Santé France SAS
14, rue de Lisbonne, 93561 Rosny-sous-Bois Cedex, FRANCIJA

Izdelano na Kitajskem

Technické parametre

Názov	HN286 (HN-286-E)
Produkt	Digitálna osobná váha
Displej	0 ~ 180 kg 0,1 kg 0 ~ 400 lb 0,2 lb 0 ~ 28 st 5 lb 0,2 lb
Presnosť merania hmotnosti	5,0 až 60,0 kg: ± 0,4 kg 60,1 až 100,0 kg: ± 0,6 kg 100,1 až 180,0 kg: ± 1 %
Napájanie	jedna batéria typu CR2032 (skúšobná batéria je priložená)
Životnosť batérií	približne 1 rok (keď sa váha využíva na 4 merania denne)
Prevádzková teplota/vlhkosť	+5°C až +35°C, 30 % až 85 % relat. vlhkosť
Teplota uskladnenia/vlhkosť/tlak vzduchu	-20°C až +60°C, 10 % až 95 % relat. vlhkosť, 700 hPa až 1060 hPa
Hmotnosť	približne 1,5 kg (vrátane batérie)
Vonkajšie rozmery	približne 300 (š) x 18 (v) x 300 (h) [mm]
Štandardná výbava	digitálna osobná váha, jedna batéria CR2032 na účely testovania váhy, návod

Technické parametre podliehajú zmenám bez upozornenia.

Táto váha spĺňa ustanovenia smernice 2004/108/ES o elektromagnetickej kompatibilite.



OMRON HEALTHCARE EUROPE B.V. poskytuje na tento produkt záruku 2 roky od dátumu kúpy. Záruka nekrýje batériu, obal a/alebo poškodenie akéhokoľvek druhu vzniknuté následkom nesprávneho zaobchádzania (následkom pádu alebo zlého zaobchádzania) zo strany používateľa. Reklamovaný produkt sa môže nahradiť novým, len ak sa vráti spolu s pôvodnou faktúrou, resp. pokladničným dokladom o zakúpení.

Správna likvidácia tohto produktu (WEEE) a batérií



Toto označenie uvedené na produkte alebo súvisiacej dokumentácii znamená, že sa produkt po opotrebovaní nesmie likvidovať spolu s domácim odpadom. V záujme ochrany životného prostredia a zdravia ľudí pred nekontrolovanou likvidáciou odpadu je potrebné tento produkt separovať od ostatných druhov odpadu a zodpovedajúco ho recyklovať, aby sa mohlo realizovať únosné opakované využitie zdrojových materiálov.

Individuálni používatelia tohto produktu (súkromné osoby) získajú informácie o mieste a spôsobe správnej recyklácie v intenciách ochrany životného prostredia od predajcu, u ktorého tento produkt kúpili.
Firmy sa majú obrátiť na svojho dodávateľa a postupovať v zmysle podmienok obchodného kontraktu. Tento produkt sa nemá pri likvidácii miešať s iným komerčným odpadom.



Tento produkt neobsahuje žiadne nebezpečné látky. Tento symbol na batériách alebo na ich obaloch znamená, že sa likvidácia použitých batérií má uskutočňovať v súlade s miestnymi nariadeniami o zneškodňovaní batérií. Batérie nie sú bežným domácim odpadom. Batérie musíte odovzdať do verejného zberného miesta samosprávneho útvaru alebo na miesta, kde sa batérie tohto typu predávajú.

Att tänka på när det gäller säkerhet

OMRON

- Symboler och definitioner som används:
- ⚠ Varning!** Felaktig användning kan eventuellt leda till dödsfall eller allvarlig kroppsskada.
 - ⚠ Var försiktig!** Felaktig användning kan leda till kroppsskada eller sakskada.
 - ⚠ Varning!**
 - Påbörja aldrig en viktröknings- eller motionsbehandling utan anvisningar från en läkare eller en specialist.
 - Använd inte vägen på hala ytor som till exempel ett vått golv.
 - Förvara vägen utom räckhåll för små barn.
 - Undvik att hoppa upp på vägen, samt att hoppa upp och ner på vägen.
 - Använd inte vägen när din kropp och/eller dina fötter är våta, t.ex. när du badat.
 - Trampa inte på vägens kant eller bildskärm.
 - Personer som är handikappade eller fysiskt svaga bör alltid få hjälp av en annan person när de använder vägen. Håll i ett handtag eller liknande när du ställer dig på vägen.
 - Om du får batterivätska i ögonen ska du omedelbart skölja med rikligt med rent vatten. Kontakta läkare omedelbart.
 - Stick inte in fingrarna i någon skära eller inuti vägen.
 - För inomhusbruk.
 - Får inte användas för andra ändamål än vägning.
 - ⚠ Var försiktig!**
 - Godkänd endast för användning till människor.
 - Vägen är av halt glas, se upp så att du inte faller.

- Rengör alltid vägen före användning om den även används av någon som har en hudsjukdom på fötterna.
- Får inte förvaras på ställen som är utsatta för kemikalier eller frätande ångor.
- Läs denna användarhandbok noga före användning och för vidare information om de enskilda funktionerna
- Undvik att placera vägen mot väggen. Det kan orsaka skador och funktionsfel.
- Vägen får inte tas isär, repareras eller omändras.
- Använd endast batterier som specificeras för vägen. Var noga med att vända batteripolerna åt rätt håll när du sätter i batteriet.
- Byt ut ett gammalt batteri mot ett nytt omedelbart.
- Kasta aldrig batterier i öppen eld.
- Om du får batterivätska på huden eller kläderna ska du omedelbart skölja med rikligt med rent vatten.
- Ta ut batteriet ur vägen om den inte ska användas under en längre tid (cirka tre månader eller mer).
- Vägen är endast avsedd att användas i hemmet. Den är inte avsedd att användas på sjukhus eller på andra vårdinrättningar. Den uppfyller inte de kvalitetsstandarder som krävs för yrkesmässigt bruk.

Allmänna råd:

- För korrekta mätresultat:
 - Vägen ska stå på ett jämnt underlag.
 - Placera inte vägen på mjukt underlag som till exempel en matta.
 - Förvara inte några föremål på plattformen.



Adresy

Výrobca



Zastúpenie v EÚ



Dcérska spoločnosť

OMRON HEALTHCARE Co., Ltd.
24, Yamanouchi Yamanoshita-cho, Ukyo-ku, Kyoto,
615-0084 JAPONSKO

OMRON HEALTHCARE EUROPE B.V.
Kruisweg 577, 2132 NA Hoofddorp, HOLANDSKO
www.omron-healthcare.com

OMRON HEALTHCARE UK LTD.
Opal Drive Fox Milne,
Milton Keynes MK15 0DG, U.K.

OMRON MEDIZINTECHNIK HANDELSGESELLSCHAFT mbH
John-Deere-Str. 81a, 68163 Mannheim, NEMECKO
www.omron-medizintechnik.de

OMRON Santé France SAS
14, rue de Lisbonne, 93561 Rosny-sous-Bois Cedex, FRANCÚZSKO

Vyrobené v Číne

Tekniska data

Namn	HN286 (HN-286-E)
Produkt	Digital personväg
Bildskärm	0 ~ 180 kg 0,1 kg 0~400 lb: 0,2 lb 0~28 st 5 lb: 0,2 lb
Viktprecision	5,0 till 60,0 kg: ± 0,4 kg 60,1 till 100,0 kg: ± 0,6 kg 100,1 till 180,0 kg: ± 1 %
Strömförsörjning	Ett CR2032-batteri (testbatteri medföljer)
Batterilivslängd	Cirka 1 år (när vägen används vid 4 vägningar per dag)
Drifttemperatur/Luftfuktighet	+5 °C till +35 °C, 30 % till 85 % relativ luftfuktighet
Förvaringstemperatur/ Luftfuktighet/Lufttryck	-20 °C till +60 °C, 10 % till 95 % relativ luftfuktighet, 700 hPa-1 060 hPa
Vikt	Cirka 1,5 kg (inklusive batterier)
Utvändiga mått	Cirka 300 (b) x 18 (h) x 300 (d) mm
Förpackningsinnehåll	Digital personväg, ett CR2032-batteri för testanvändning av vägen, användarhandbok

Obs! Kan undergå teknisk modifiering utan föregående meddelande.

Produkten uppfyller föreskrifterna i EMC-direktivet 2004/108/EG.



OMRON HEALTHCARE EUROPE B.V. garanterar denna produkt i 2 år efter inköpsdatumet. Garantin täcker inte batteri, förpackning och/eller skador av något slag beroende på missbruk (t.ex. att tappa vägen eller missbruka den fysiskt) som orsakas av användaren. Reklamerade produkter ersätts endast om de returneras tillsammans med originalfaktura/kassakvitto.

Korrekt avfallshantering av denna produkt (WEEE) och batteri



Denna markering som visas på produkten eller i medföljande litteratur visar att den inte får kastas tillsammans med hushållsavfall när den är förbrukad. För att förhindra möjlig skada på miljön eller på människors hälsa på grund av okontrollerad avfallshantering ska denna produkt avskiljas från andra typer av avfall och återvinnas på ett ansvarsfullt sätt för att främja en hållbar återanvändning av materialresurser.

Privata användare ska antingen kontakta återförsäljaren där produkten har inhandlats, eller kommunens miljökontor, för att få information om var och hur de kan lämna in produkten för miljösäker återvinning.

Yrkesanvändare ska kontakta sin leverantör och kontrollera termerna och villkoren i köpekontraktet. Denna produkt ska inte blandas med annat kommersiellt avfall.



Denna produkt innehåller inte några farliga ämnen. Denna symbol på batterier eller på förpackningen visar att avfallshandlingen av använda batterier ska utföras enligt de nationella föreskrifterna för avfallshantering av batterier. Batterier ingår inte i det vanliga hushållsavfallet. Du måste lämna batterier till kommunens allmänna insamling eller till platser som säljer batterier av respektive typ.

Güvenlikle İlgili Notlar

Semboller ve açıklamalar aşağıda verilmektedir:
Uyarı: Uygunsuz kullanım, ölüm ya da ciddi yaralanmaya neden olabilir.

Dikkat: Uygunsuz kullanım yaralanmaya ya da ünitenin zarar görmesine neden olabilir.

Uyarı:

- Doktorunuza ya da bir uzmana danışmadan kesinlikle kilo vermeye ya da egzersiz yapmaya başlamayın.
- Bu üniteyi ıslak zemin gibi kaygan yüzeylerde kullanmayın.
- Üniteyi çocukların erişemeyeceği bir yerde saklayın.
- Tartının üzerine atlayarak çıkmayın ya da tartının üzerinde zıplamayın.
- Tartıyı vücudunuz ve/veya ayaklarınızı ıslakken, örneğin banyo yaptıktan sonra kullanmayın.
- Tartının kenarına ya da ekranın bulunduğu alanın üzerine çıkmayın.
- Engelli ya da fiziki olarak güçsüz olan kişilerin tartıyı kullanması durumunda daima başka bir kişinin yardımcı olması gerekmektedir. Tartının üzerine çıkarken bir tirabzan ya da benzeri bir şey kullanın.
- Pilin içindeki sıvı gözünüze kaçarsa, gözlerinizi derhal bol suyla çalkalayın. Derhal doktorunuza başvurun.
- Parmaklarınızı herhangi bir yuva ya da tartı içine koymayın.
- Kapalı mekanda kullanın.
- Ağır ölçümü dışındaki amaçlarla kullanmayın.

Dikkat:

- Sadece insan kullanımı için onaylanmıştır.
- Tartı kaygan cam olduğundan düşmeye dikkat edin.

- Üniteyi ayağında cilt hastalığı bulunan kişilerle birlikte kullanırken mutlaka kullanım öncesinde temizleyin.
- Kimyasallar ya da korozif buharlara maruz kalan yerlerde kullanmayın.
- Kullanımdan önce ve belli işlemlere ilişkin ek bilgiler için bu kullanım kılavuzunu dikkatlice okuyunuz.
- Tartıyı duvara dayamayın. Yaralanma ve arızaya neden oluna-bilir.
- Tartıyı parçalarına ayırmayın, onarmayın ya da modifiye etmeyin.
- Bu tartı için uygun olmayan pilleri kullanmayın. Pilleri, kutupları yanlış yönde olacak şekilde takmayın.
- Eski pilleri hemen yeni pillerle değiştirin.
- Pilleri ateşe atmayın.
- Pilin içindeki sıvı cildinize ya da giysinize bulaşırsa, sıvının bulaştığı yeri derhal bol suyla yıkayın.
- Tartıyı uzun süre kullanmayacaksanız (yaklaşık üç ay veya daha fazla) pilleri üniteden çıkarın.
- Bu tartı sadece ev kullanımına yöneliktir. Hastaneler ya da diğer tıbbi tesislerde kullanıma uygun değildir. Profesyonel kullanım için gerekli kalite standartlarını karşılamaz.

Genel Öneriler:

- Doğru ölçümler için:
 - Bu tartıyı düz bir zeminde saklayın.
 - Bu tartıyı, halı ya da benzeri ürünle kaplanmış zemin üzerinde kullanmayın.
 - platformu üzerine herhangi bir cisim koymayın.



Adresser

Tillverkare



OMRON HEALTHCARE Co., Ltd.
 24, Yamanouchi Yamanoshita-cho, Ukyo-ku, Kyoto,
 615-0084 JAPAN

EU-representant



OMRON HEALTHCARE EUROPE B.V.
 Kruisweg 577, 2132 NA Hoofddorp, NEDERLÄNDERNA
 www.omron-healthcare.com

Dotterbolag

OMRON HEALTHCARE UK LTD.
 Opal Drive Fox Milne,
 Milton Keynes MK15 0DG, Storbritannien

OMRON MEDIZINTECHNIK HANDELSGESELLSCHAFT mbH
 John-Deere-Str. 81a, 68163 Mannheim, TYSKLAND
 www.omron-medizintechnik.de

OMRON SANTÉ FRANCE SAS
 14, rue de Lisbonne, 93561 Rosny-sous-Bois Cedex, FRANKRIKE

Tillverkad i Kina

Teknik Veriler

Adı	HN286 (HN-286-E)
Ürün	Dijital Kişisel Tartı
Ekran	0 ~ 180 kg 0,1 kg 0~400 lb: 0,2 lb 0~28 st 5 lb: 0,2 lb
Ağırlık Hassasiyeti	5,0 ila 60,0 kg: ± 0,4 kg 60,1 ila 100,0 kg: ± 0,6 kg 100,1 ila 180,0 kg: ± 1%
Güç Kaynağı	Bir adet CR2032 pil (test pili dahildir)
Pil Ömrü	Yaklaşık 1 yıl (tartı günde 4 ölçüm için kullanıldığında)
Çalışma Sıcaklığı / Nem	+5°C ila +35°C, %30 ila %85 RH
Saklama Sıcaklığı / Nem/Hava Basıncı	-20°C ila +60°C, %10 ila %95 RH, 700 hPa - 1060 hPa
Ağırlık	Yaklaşık 1,5 kg (pil dahil)
Dış Boyutlar	Yaklaşık 300 (G) x 18 (Y) x 300 (D) mm
Paketin İçindekiler	Dijital Kişisel Tartı, tartının test kullanımı için bir adet CR2032 pil, kullanım kılavuzu

Not: Önceden haber verilmeksizin teknik değişiklik yapılabilir.

Bu cihaz, EMC Direktifi 2004/108/EC hükümlerini karşılar.



OMRON HEALTHCARE EUROPE B.V., bu ürünü satın alınma tarihinden itibaren 2 yıl boyunca garanti eder. Garanti, pil, ambalaj ve/veya kullanıcı neden olduğu yanlış kullanım kaynaklı hasarları (düşme ya da fiziksel yanlış kullanım) kapsamaz. İlgili ürünler yalnızca orijinal fatura / kasa fişi ile birlikte iade edildiğinde değiştirilecektir.

Bu Ürünün (WEEE) ve Pilin Doğru Şekilde İmhası



Ürün üzerinde ve belgelerde bulunan bu işaret, kullanım ömrü sona erdiğinde cihazın diğer ev atıklarıyla birlikte atılmaması gerektiğini belirtir. Atıkların denetimsiz şekilde elden çıkarılması sonucunda çevre ya da insan sağlığının tehlikeye girmesini önlemek için lütfen bu cihazı diğer atıklardan ayırınız ve malzemelerin tekrar kullanılmasını desteklemek üzere geri dönüşüme tabi tutunuz.

Ev kullanıcıları, çevre açısından güvenli şekilde geri dönüşüm yapılması amacıyla bu cihazı teslim edecekleri yer hakkında ayrıntılı bilgi almak için ürünü satın aldıkları satıcıya ya da yerel makamlara başvurmalıdır. İşyerleri, tedarikçileri ile temasa geçmelidir ve satın alma sözleşmesinin koşullarını kontrol etmelidir. Bu ürün diğer ticari atıklarla karıştırılmamalıdır.



Bu ürün herhangi bir tehlikeli madde içermemektedir. Piller ya da ambalajı üzerindeki bu sembol, kullanılmış pillerin imhasının bununla ilişkin yönetmeliklerle uyumlu şekilde yapılmasını belirtir. Piller normal ev atıklarının bir parçası değildir. Pilleri, belediyenizin atık toplama yerine ya da ilgili tipte pillerin satıldığı yere iade etmeniz gerekir.

Adresler

Üretici



OMRON HEALTHCARE Co., Ltd.
24, Yamanouchi Yamanoshita-cho, Ukyo-ku, Kyoto,
615-0084 JAPONYA

AB temsilcisi



OMRON HEALTHCARE EUROPE B.V.
Kruisweg 577, 2132 NA Hoofddorp, HOLLANDA
www.omron-healthcare.com

Yan Kuruluş

OMRON HEALTHCARE UK LTD.
Opal Drive Fox Milne,
Milton Keynes MK15 0DG, U.K.

OMRON MEDIZINTECHNIK HANDELSGESELLSCHAFT mbH
John-Deere-Str. 81a, 68163 Mannheim, ALMANYA
www.omron-medizintechnik.de

OMRON Santé France SAS
14, rue de Lisbonne, 93561 Rosny-sous-Bois Cedex, FRANSA

Çin'de Üretilmiştir